

DEUTSCH

HP-500 / HP-900 / HP-1500 / HP-2100/ HP-3000 V2

Bestellnummer:

D4175 D4176 D4177 D4178 D4179

Inhaltsverzeichnis

Warnung	2
Sicherheitshinweise	2
Bestimmungsgemäßer Gebrauch	4
Rückgabe	5
Reklamationen	5
Beschreibung des Geräts	6
Vorderseite	7
D4175: HP-500	7
D4176: HP-900	7
D4177: HP-1500	7
D4178: HP-2100	8
D4179: HP-3000	8
Rückseite	9
D4175: HP-500	9
D4176: HP-900	9
D4177: HP-1500	9
D4178: HP-2100	10
D4179: HP-3000	10
Installation	11
Setup und Betrieb	11
Modusauswahl	11
Verbindungsbeispiele	12
Stereoanschluss	12
Parallelanschluss	13
Brückenschaltung	14
Anschlusskabel	15
Wartung	16
Fehlersuche	16
Technische Daten	17
Abmessungen HP-500/ HP-900/ HP-1500/ HP-2100/ HP-3000	18

Warnung



Bitte lesen Sie diese Anleitung zu Ihrer Sicherheit sorgfältig durch,
bevor Sie das Gerät zum ersten Mal in Betrieb nehmen!



Auspacken

Packen Sie das Produkt direkt nach dem Erhalt aus und überprüfen Sie es auf Vollständigkeit und Unversehrtheit. Falls Sie Transportschäden an einem oder mehreren Teilen des Produkts oder der Verpackung feststellen, benachrichtigen Sie bitte unverzüglich den Verkäufer und heben Sie das Verpackungsmaterial für eine spätere Überprüfung auf. Bewahren Sie den Karton und alles dazugehörige Verpackungsmaterial auf. Falls das Produkt zurückgegeben werden muss, stellen Sie bitte sicher, dass Sie es in der Originalverpackung zurücksenden.

Lieferumfang:

- DAP Audio HP-500 / HP-900 / HP-1500 / HP-2100/ HP-3000
- IEC-Netzkabel (1,5 m)
- Bedienungsanleitung

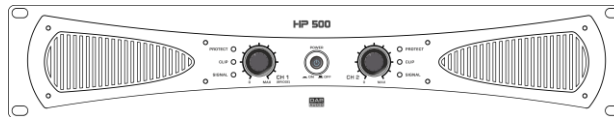

ACHTUNG!

Gerät vor Regen und Feuchtigkeit schützen!
Ziehen Sie das Stromkabel ab, bevor Sie das Gehäuse öffnen!



Sicherheitshinweise

Alle Personen, die dieses System installieren, bedienen und warten, müssen:

- dafür qualifiziert sein und
- die Anweisungen in dieser Bedienungsanleitung beachten.



**ACHTUNG! Seien Sie vorsichtig beim Umgang mit diesem Gerät.
Bei gefährlichen Netzspannungen könnten Sie beim Berühren
der Kabel einen lebensgefährlichen elektrischen Schlag erhalten!**



Versichern Sie sich vor der ersten Inbetriebnahme, dass das Produkt keine Transportschäden erlitten hat. Falls es beschädigt ist, setzen Sie sich bitte mit dem Verkäufer in Verbindung und verwenden Sie es nicht.

Um den einwandfreien Zustand und die sichere Handhabung zu gewährleisten, müssen die Sicherheitshinweise und Warnungen in dieser Anleitung unbedingt beachtet werden.

Bitte beachten Sie, dass wir für Schäden, die durch manuelle Änderungen am System entstehen, keine Haftung übernehmen.

Dieses System enthält keine Teile, die vom Benutzer gewartet werden können. Lassen Sie Wartungsarbeiten nur von qualifizierten Technikern durchführen.

WICHTIG:

Der Hersteller haftet nicht für Schäden, die durch die Nichtbeachtung dieser Anleitung oder unbefugte Änderungen an diesem System entstehen.

- Lassen Sie das Gerät immer ausreichend abkühlen, bevor Sie es reinigen oder warten.
- Trennen Sie das System immer vom Netz, wenn Sie es nicht benutzen oder wenn Sie es reinigen wollen! Fassen Sie das Netzkabel nur an der dafür vorgesehene Grifffläche am Stecker an. Ziehen Sie den Stecker niemals am Kabel aus der Steckdose.
- Das Gerät muss immer mit der Masseleitung des Netzkabels an die elektrische Systemerde angeschlossen werden.
- Bringen Sie das Produkt nicht in die Nähe von offenen Feuern oder leicht entflammaren Flüssigkeiten oder Gasen.
- Vermeiden Sie Masseschleifen! Schließen Sie die Endstufen und den Mixer an denselben Stromkreis an, damit die Phasen übereinstimmen.
- Schalten Sie den Verstärker immer aus, bevor Sie die Masse ändern.
- Wenn Sie die Verstärkerausgänge an ein Oszilloskop oder ein anderes Testgerät anschließen, während sich der Verstärker im Bridgemodus befindet, können sowohl der Verstärker als auch das Testgerät beschädigt werden.
- Schließen Sie dieses Gerät nie an ein Dimmerpack an.
- Der Eingangssignalpegel sollte nicht höher als notwendig sein, um die volle Ausgabeleistung zu erreichen.
- Führen Sie keine Objekte in die Belüftungsschlitze ein.
- Öffnen Sie das Gerät auf keinen Fall und nehmen Sie keine Änderungen an ihm vor.
- Öffnen Sie dieses Gerät auf keinen Fall. Gefahr durch gefährliche Strahlung.
- Schalten Sie das System nicht in kurzen Abständen ein und aus, da das die Nutzungsdauer des Systems verkürzt.
- Stellen Sie das Gerät nicht neben einem Fernseher, Radio, etc. auf, um Interferenzen und Verzerrungen zu vermeiden.
- Trennen Sie das Gerät unverzüglich von der Stromversorgung, falls es herunterfällt oder stark erschüttert wird. Lassen Sie das Produkt von einem qualifizierten Techniker auf Sicherheit überprüfen, bevor Sie es erneut verwenden.
- Schalten Sie das System nicht sofort ein, nachdem es starken Temperaturschwankungen ausgesetzt wurde (z. B. beim Transport). Das entstehende Kondenswasser könnte das System beschädigen. Schalten Sie das System erst ein, wenn es Zimmertemperatur erreicht hat.
- Achten Sie auf die eventuelle Bildung von Masseschleifen, wenn Sie andere Komponenten des Systems anschließen.
- Schalten Sie das Gerät sofort aus, wenn es nicht ordnungsgemäß funktioniert. Verpacken Sie das Gerät sorgfältig (am besten in der Originalpackung) und geben Sie es an Ihren DAP-Audio-Händler zurück.
- Wenn der Verstärker Teil eines Audiosystems ist, muss die Ausgangsleistung 50 %–100 % höher als die Nennleistung der Lautsprecher sein.

- Stellen Sie die Lautstärke in einem typischen Anwendungsfall auf 0 dB.
- Der Verstärker muss leise gestellt sein, wenn er ein- oder ausgeschaltet wird. So vermeiden Sie Signalspitzen, die Ihre Lautsprecher beschädigen könnten.
- Gehen Sie sicher, dass die zur Verfügung stehende Netzspannung nicht höher ist, als auf der Rückseite des Geräts angegeben.
- Das Netzkabel darf nicht gequetscht oder beschädigt werden. Überprüfen Sie das Gerät und das Netzkabel in regelmäßigen Abständen auf eventuelle Schäden.
- Die Eingangssignale in den Mischer müssen symmetrisch sein, um ein störendes Brummgeräusch zu vermeiden.
- Stellen Sie sicher, dass Sie nur die richtigen Kabeltypen und nur einwandfreie Kabel verwenden.
- Verwenden Sie eine DI-Box, um unsymmetrische Signale in symmetrische umzuwandeln. Alle Eingangssignale sollten sehr rein sein.
- Das Netzkabel darf nie mit anderen Kabeln in Berührung kommen! Mit dem Netzkabel und allen Verbindungen mit dem Stromnetz sollten Sie besonders vorsichtig umgehen!
- Entfernen Sie die Warnungen und Informationsetiketten nicht vom Produkt.
- Der Massekontakt darf niemals abgeklebt werden.
- Benutzen Sie das Produkt nur in Innenräumen und vermeiden Sie den Kontakt mit Wasser oder anderen Flüssigkeiten.
- Bitte lesen Sie diese Anleitung sorgfältig durch und bewahren Sie sie für eine künftige Bezugnahme auf.
- Schalten Sie das Gerät aus, wenn Sie das Netzkabel oder Signalkabel austauschen oder den Schalter für den Eingangsmodus betätigen.
- Verzerrungen verhindern! Alle mit dem Gerät verbundenen Komponenten müssen ausreichend Nennbelastbarkeit aufweisen. Wenn das nicht der Fall ist, laufen die Komponenten an ihren Belastbarkeitsgrenzen und es kommt es zu Verzerrungen.
- Wenn Sie ein Signal an mehr als einen Verstärker leiten wollen, sollten Sie einen Signalverteiler verwenden.
- Masseschleifen lassen sich am besten vermeiden, wenn die Massekabel an einen zentralen Erdungspunkt („Stern“-Prinzip) angeschlossen werden. In diesem Fall kann der Mischer als zentraler Punkt verwendet werden.
- Das Gerät fällt unter Schutzart I. Deshalb muss es unbedingt mit dem gelbgrünen Kabel geerdet werden.
- Der Anwender ist verantwortlich für die korrekte Positionierung und den ordnungsgemäßen Betrieb des HP Verstärkers. Der Hersteller haftet nicht für Schäden, die durch Fehlgebrauch oder fehlerhafte Installation verursacht werden.
- Reparaturen, Wartungen und elektrische Anschlüsse dürfen nur von qualifizierten Technikern durchgeführt bzw. bearbeitet werden.
- GARANTIE: Ein Jahr ab Kaufdatum.

Bestimmungsgemäßer Gebrauch

Dieses System ist nicht für den Dauerbetrieb geeignet. Die Einhaltung regelmäßiger Betriebspausen erhöht die Lebensdauer des Systems.

Wenn das Gerät nicht so verwendet wird wie in dieser Anleitung beschrieben, könnte es Schaden nehmen und die Garantie erlischt.

Jegliche unsachgemäße Verwendung führt zu Risiken wie z. B. Kurzschlüsse, Verbrennungen, Stromschlag, etc.

Ihre Sicherheit und die der Personen, die Sie umgeben, sind in Gefahr!

Die unsachgemäße Installation des Produkts kann zu schweren Verletzungen und Sachschäden führen!



Rückgabe



Ware, die zurückgegeben wird, muss in der Originalverpackung verschickt und freigemacht werden. Wir lassen keine Waren rüchholen. Das Paket muss eine deutlich zu erkennende RMA-Nummer bzw. Rücksendenummer aufweisen. Alle Produkte, die keine RMA-Nummer aufweisen, werden nicht angenommen. Highlite nimmt die zurückgesendeten Waren nicht entgegen und übernimmt auch keinerlei Haftung. Rufen Sie Highlite an unter 0031-455667723 oder schreiben Sie ein E-Mail an aftersales@highlite.nl und fordern Sie eine RMA-Nummer an, bevor Sie die Ware versenden. Sie sollten die Modellnummer und die Seriennummer sowie eine kurze Begründung für die Rücksendung angeben. Verpacken Sie die Ware sorgfältig, da Sie für alle Transportschäden, die durch unsachgemäße Verpackung entstehen, haften. Highlite behält sich das Recht vor, das Produkt oder die Produkte nach eigenem Ermessen zu reparieren oder zu ersetzen. Wir empfehlen Ihnen, die Verwendung von UPS-Verpackungen oder die Produkte doppelt zu verpacken. So sind Sie immer auf der sicheren Seite.

Hinweis: Wenn Sie eine RMA-Nummer erhalten, geben Sie bitte die folgenden Daten auf einem Zettel an und legen Sie ihn der Rücksendung bei:

- 01) Ihr vollständiger Name
- 02) Ihre Anschrift
- 03) Ihre Telefonnummer
- 04) Eine kurze Problembeschreibung

Reklamationen

Der Kunde ist dazu verpflichtet, die empfangene Ware direkt nach Erhalt auf Fehler und/oder sichtbare Defekte zu überprüfen, oder diese Überprüfung nach dem Erhalt der Benachrichtigung, dass die Ware nun zur Verfügung steht, durchzuführen. Das Transportunternehmen haftet für Transportschäden. Deshalb müssen ihm eventuelle Schäden bei Erhalt der Warenlieferung mitgeteilt werden.

Es unterliegt der Verantwortung des Kunden, das Transportunternehmen über eventuelle Transportschäden der Ware zu informieren und Ausgleichsforderungen geltend zu machen. Alle Transportschäden müssen uns innerhalb von einem Tag nach Erhalt der Lieferung mitgeteilt werden. Alle Rücksendungen müssen vom Kunden freigemacht werden und eine Mitteilung über den Rücksendegrund enthalten. Nicht freigemachte Rücksendungen werden nur entgegengenommen, wenn das vorher schriftlich vereinbart wurde.

Reklamationen müssen uns innerhalb von 10 Werktagen nach Eingang der Rechnung auf dem Postweg oder per Fax übermittelt werden. Nach dieser Frist werden keine Reklamationen akzeptiert.

Reklamationen werden nur dann bearbeitet, wenn der Kunde bis dahin seine Vertragspflichten vollständig erfüllt hat, ungeachtet des Vertrags, aus dem diese Verpflichtungen resultieren.

Beschreibung des Geräts

Die HP Serie ist eine Produktfamilie aus leistungsfähigen Verstärkern, die hohe Ausgabepegel garantieren. Es gibt 5 verfügbare Versionen: HP-500, HP-900, HP-1500, HP-2100 und HP-3000.

Funktionen

	HP-500	HP-900	HP-1500	HP-2100	HP-3000
Stereo, 2 Ohm:	Nicht zulässig				
Stereo, 4 Ohm:	2 x 200 W RMS	2 x 450 W RMS	2 x 750 W RMS	2 x 1000 W RMS	2 x 1400 W RMS
Stereo, 8 Ohm:	2 x 150 W RMS	2 x 350 W RMS	2 x 500 W RMS	2 x 700 W RMS	2 x 1200 W RMS
Bridge 2 Ohm:	Nicht zulässig				
Bridge 4 Ohm:	Nicht zulässig				
Bridge 8 Ohm:	1 x 400 W RMS	1 x 900 W RMS	1 x 1500 W RMS	1 x 2000 W RMS	1 x 2800 W RMS
Frequenzverhalten:	10 Hz – 20 kHz, +0/-1 dB				
Klirrfaktor:	<0,5 %				
Signal- Rauschabstand:	> 100 dB A-Bewertung				
Übersprechen:	-75 dB				
Dämpfungsfaktor:	>200 8 Ohm				
Verstärkung:	32 dB	32 dB	34,5 dB	34,5 dB	36 dB
Eingangsempfindlichk eit:	0,775 V (+/-1 dBv)	0,85 V (+/-1 dBv)	0,775 V (+/-1 dBv)	0,85 V (+/-1 dBv)	0,775 V (+/-1 dBv)
Eingangsimpedanz:	20 kOhm symmetrisch, 10 kOhm unsymmetrisch				
Ausgabemodus	Stereo / Parallel / Bridge				
Verstärkertechnologie:	Klasse AB	Klasse AB	Klasse H	Klasse H	Klasse H, 3- stufig
Schutzart:	Clip Limiter (fest), Kurzschluss, Überhitzung, Überlastung, DC-Spannung				
Kühlung:	Zwangskühlung mit Axialventilator				
Luftstrom:	Von der Vorder- zur Rückseite				
Eingänge:	3-poliger XLR-Eingang				
Ausgangsanschlüsse:	Speakon Ausgang				
Netzanschluss:	IEC				
Eingangsspannung:	210-240 V AC, 50/60 Hz				
Leistungsaufnahme (2x 4 Ohm):	600 W	1400 W	2210 W	2850 W	3800 W
Hauptsicherung:	Autosicherun g, 3 A, zurücksetzbar	Autosicherun g, 6A, zurücksetzbar	Autosicherun g, 10A, zurücksetzbar	Autosicherun g, 15A, zurücksetzbar	Autosicherun g, 15A, zurücksetzbar
Ventilator:	24 V, 0,3 A, 80x80x25 mm				
Abmessungen:	483 x 310 x 88 mm (BxTxH) 19 Zoll x 3 HE (BxH)				
Gewicht:	8 kg	10 kg	12,7 kg	14 kg	17 kg

Vorderseite

D4175: HP-500



Abb. 01

D4176: HP-900

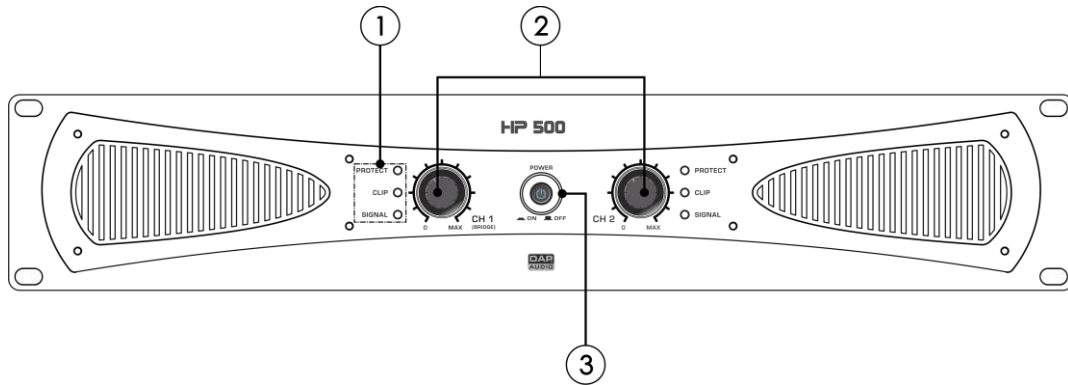

Abb. 02

D4177: HP-1500

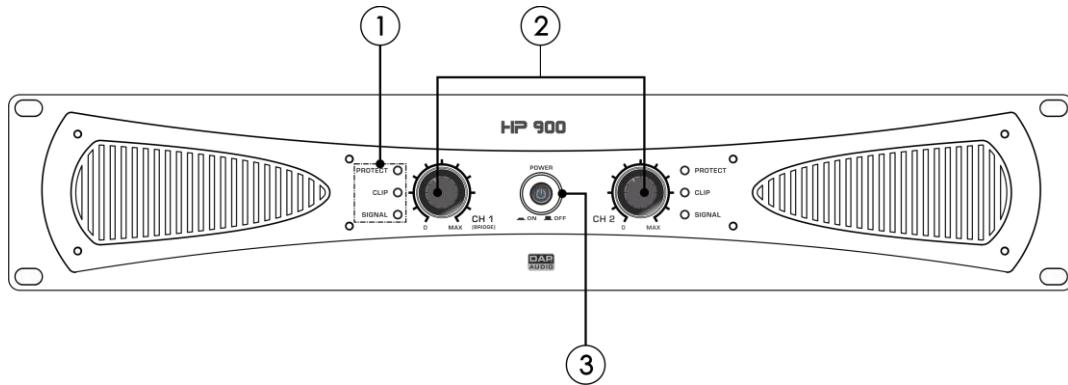

Abb. 03

D4178: HP-2100

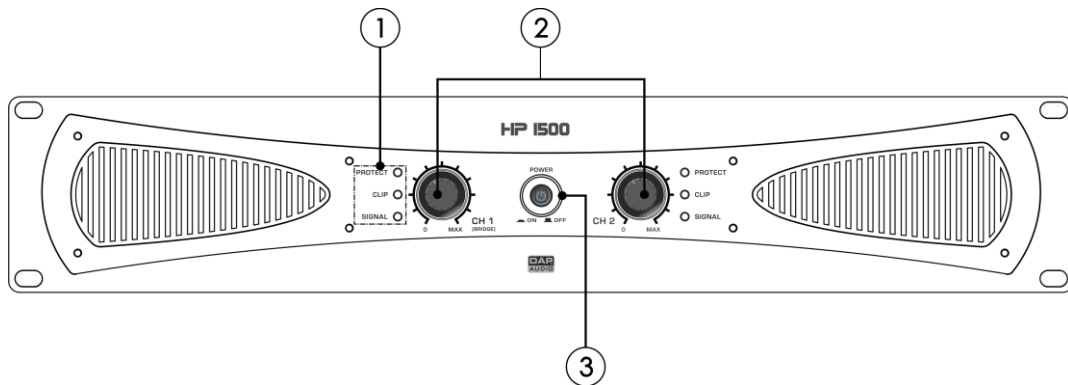

Abb. 04

D4179: HP-3000

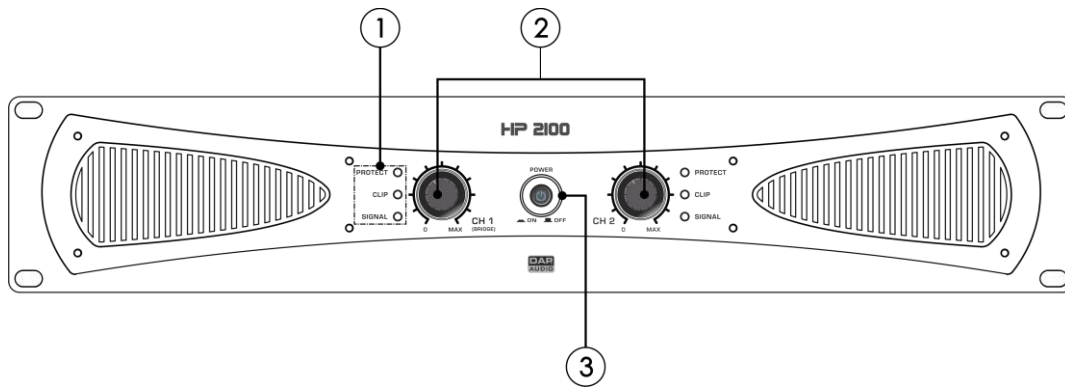

Abb. 05

- ① **Ein/Aus-Schalter**
Drücken Sie diese Taste, um das Gerät ein- oder auszuschalten.
- ② **Gain-Steuerung (CH A/B)**
Stellen Sie den Gain-Pegel des jeweiligen Kanals ein, indem Sie den zugehörigen Regler drehen.
- ③ **CLIP-, SIGNAL-, PROTECT-LEDs**
 - CLIP: Wenn die LED rot leuchtet, treten Verzerrungen auf. Vermindern Sie in diesem Fall den Eingangssignalpegel, bis die LED erlischt. Denken Sie bitte daran, dass der Verstärker keine Verzerrungen korrigieren kann.
 - SIGNAL: Wenn diese LED grün leuchtet, befindet sich der HP innerhalb der Sicherheitsparameter.
 - PROTECT: Diese LED leuchtet orange, wenn der Verstärker sich im Schutzmodus befindet. Schalten Sie das Gerät aus und suchen Sie nach dem Problem. Der Verstärker ist vor Überhitzung, Überlastung, Kurzschluss usw. geschützt. Vermindern Sie den Eingangssignalpegel und/oder verbessern Sie die Luftzirkulation in dem Raum, in dem der HP installiert ist.

Rückseite

D4175: HP-500

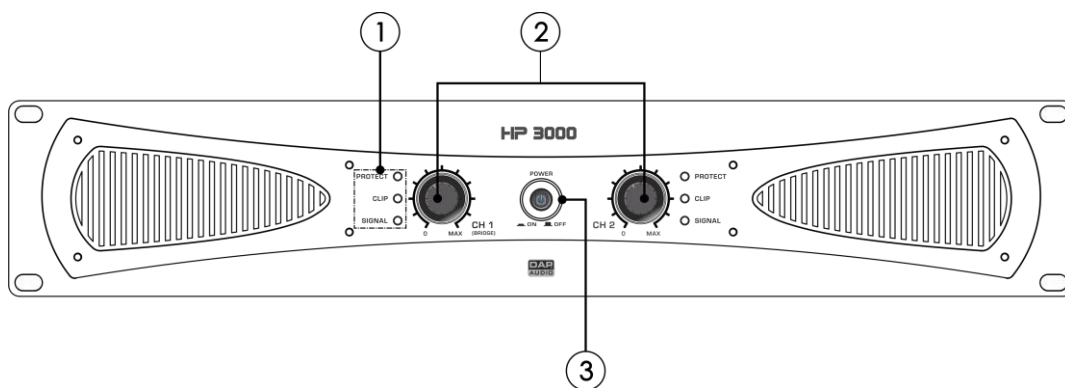

Abb. 06

D4176: HP-900

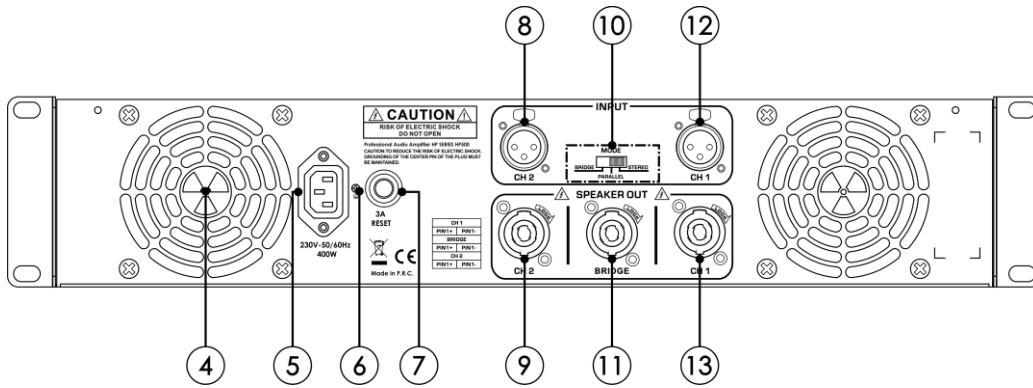

Abb. 07

D4177: HP-1500

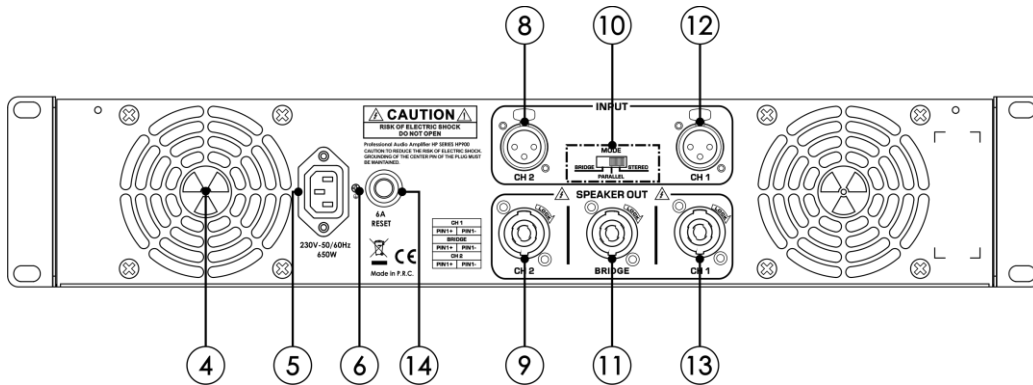

Abb. 08

D4178: HP-2100

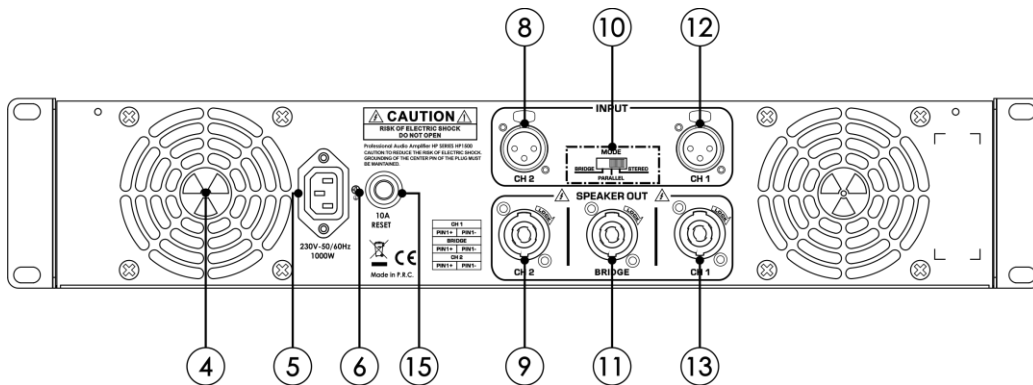

Abb. 09

D4179: HP-3000

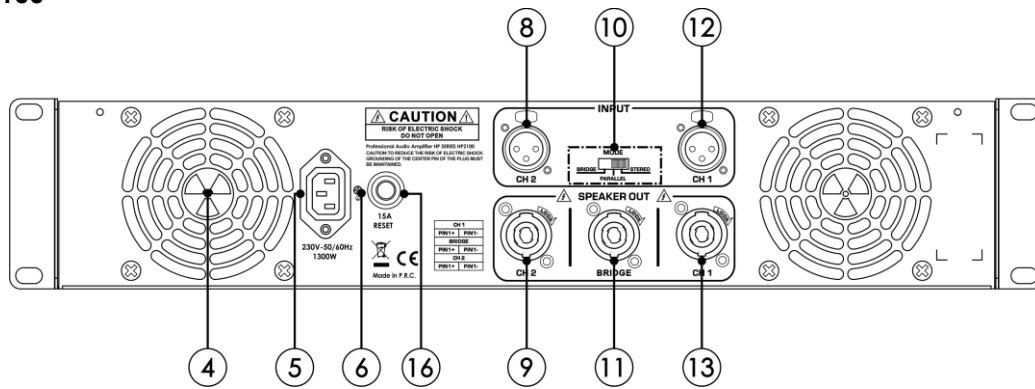

Abb. 10

- ④ **Luftausgang**
Blockieren Sie den Luftausgang auf keinen Fall, da das zu Überhitzung und/oder anderen ernsthaften Schäden führen kann.
- ⑤ **IEC-Netzeingang, 230 V, 50/60 Hz**
400 W/650 W/1000 W/1300 W/1800 W
- ⑥ **Erde**
- ⑦ **Autosicherung, 3A, zurücksetzbar**
- ⑧ **CH 2, 3-poliger XLR-Eingang (unsymmetrisch/symmetrisch)**
Zum Anschluss von Geräten mit geringer Impedanz mit symmetrischen/unsymmetrischen Line-Level-Ausgängen.
- ⑨ **CH 2, Speakon Ausgang**
Zum Anschluss eines Lautsprechers.
- ⑩ **Modus-Auswahlschalter**
Mit diesem Schalter können Sie einen von 3 Betriebsmodi auswählen: Bridge, parallel und Stereo.
 - STEREO: 2 Eingänge (Kanal 1 und 2) und 2 Ausgänge werden verwendet.
 - PARALLEL: 1 Eingang (Kanal 1) und 2 Ausgänge werden verwendet.
 - BRIDGE: 1 Eingang (Kanal 1) und 1 Ausgang werden verwendet (nur mit 8 Ohm verwenden).
- ⑪ **Bridge Speakon Ausgang**
Zum Anschluss des Geräts an Lautsprecher im Bridged-Modus.
- ⑫ **CH 1, 3-poliger XLR-Eingang (unsymmetrisch/symmetrisch)**
Zum Anschluss von Geräten mit geringer Impedanz mit symmetrischen/unsymmetrischen Line-Level-Ausgängen.
- ⑬ **CH 1, Speakon Ausgang**
Zum Anschluss eines Lautsprechers.
- ⑭ **Autosicherung, 6A, zurücksetzbar**
- ⑮ **Autosicherung, 10A, zurücksetzbar**
- ⑯ **Autosicherung, 15A, zurücksetzbar**
- ⑰ **Autosicherung, 15A, zurücksetzbar**

Installation

Entfernen Sie alle Verpackungsmaterialien von Ihrem Gerät.

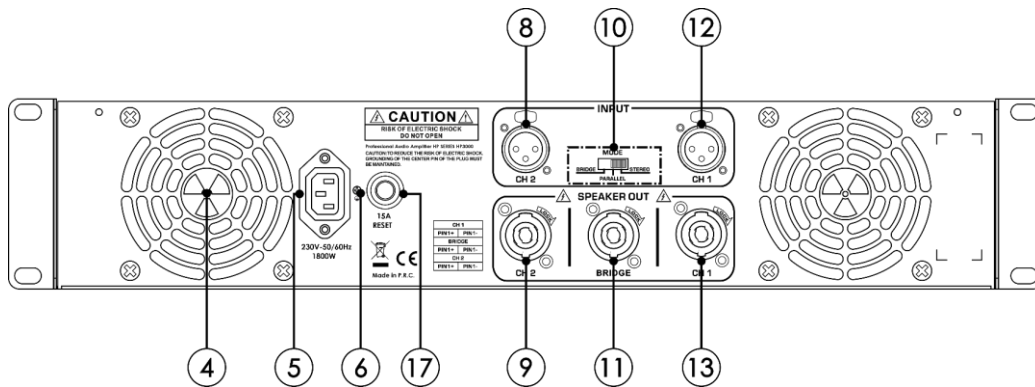
Versichern Sie sich, dass alle Schaumstoff- und Plastikfüllmaterialien vollständig entfernt sind. Bringen Sie das Gerät in einem 19-Zoll-Rack an. Schließen Sie alle Kabel an.

Trennen Sie das System immer vom Netz, bevor Sie es reinigen oder warten.

Für Schäden, die durch Nichtbeachtung entstehen, wird keine Haftung übernommen.

Setup und Betrieb

Versichern Sie sich immer, dass das Gerät für die örtliche Netzspannung geeignet ist (siehe Technische Daten), bevor Sie es an das Stromnetz anschließen. Ein für 120 V ausgelegtes Gerät darf nicht an eine Netzspannung von 240 V angeschlossen werden und umgekehrt.

Das Gerät muss auf einer flachen Oberfläche angebracht werden. Vermeiden Sie gebogene oder gewölbte Oberflächen.

Schließen Sie die Komponenten erst an das Stromnetz an, wenn sie korrekt eingestellt und angeschlossen sind.

Modusauswahl

Mit dem Modusauswahlschalter können Sie einen Betriebsmodus auswählen, Stereo, parallel und Bridge.



Abb. 11

Verbindungsbeispiele

Stereoanschluss

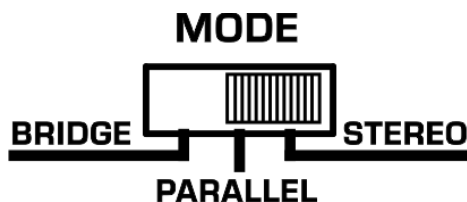

Abb. 12

Parallelanschluss

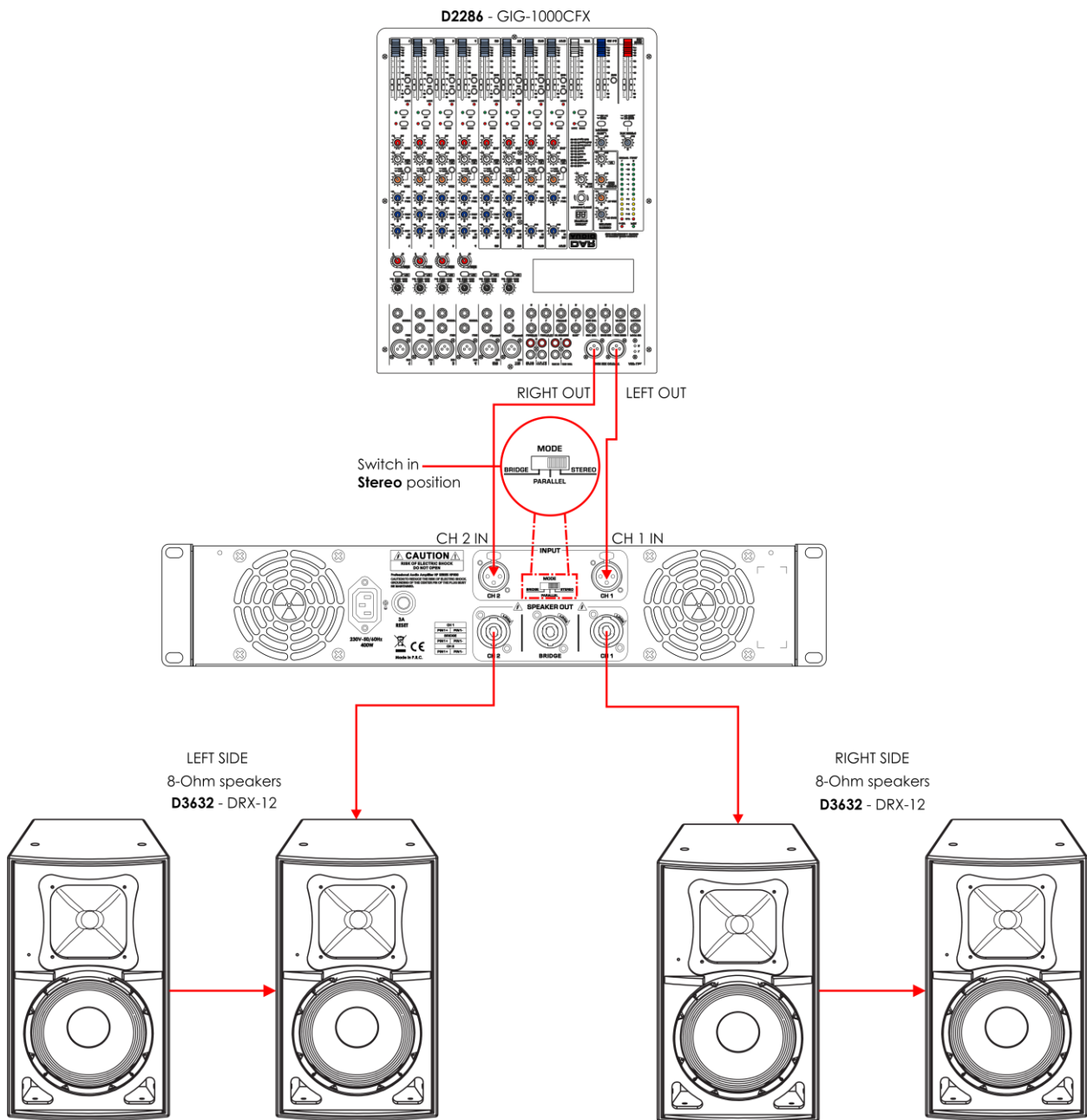

Abb. 13

Brückenschaltung

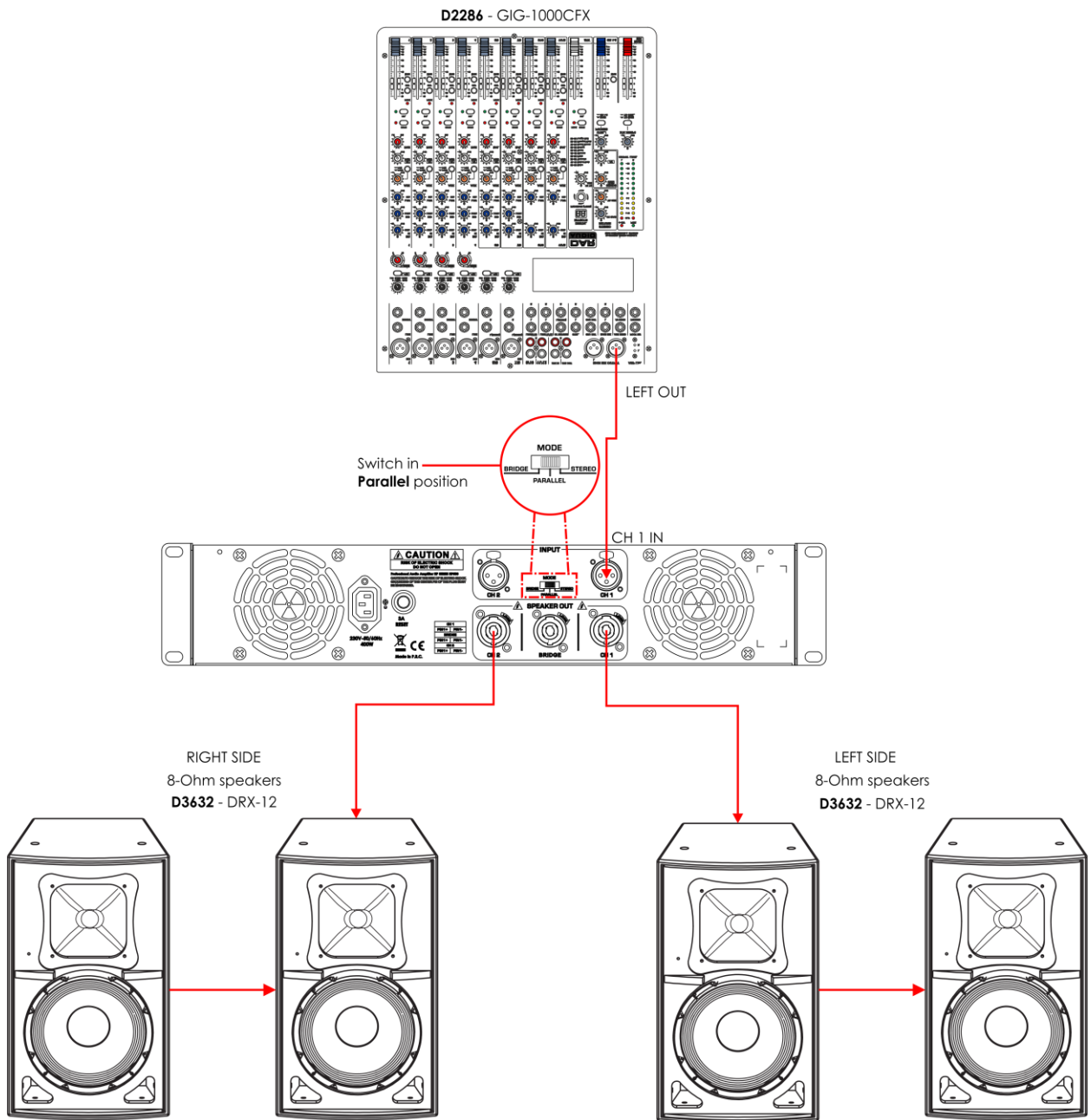

Abb. 14

Anschlusskabel

Gehen Sie mit Ihren Kabeln vorsichtig um. Halten Sie sie an den Verbindungsteilen und vermeiden Sie Knoten und Verdrehungen, wenn Sie die Kabel einrollen. Dadurch wird Ihre Lebensdauer verlängert und ihre Funktionstüchtigkeit verbessert. Überprüfen Sie den Zustand Ihrer Kabel in regelmäßigen Abständen. Viele Probleme (mangelhafte Kontakte, Brummschleifen, Entladungen, etc.) treten nur auf, weil ungeeignete oder defekte Kabel verwendet werden.

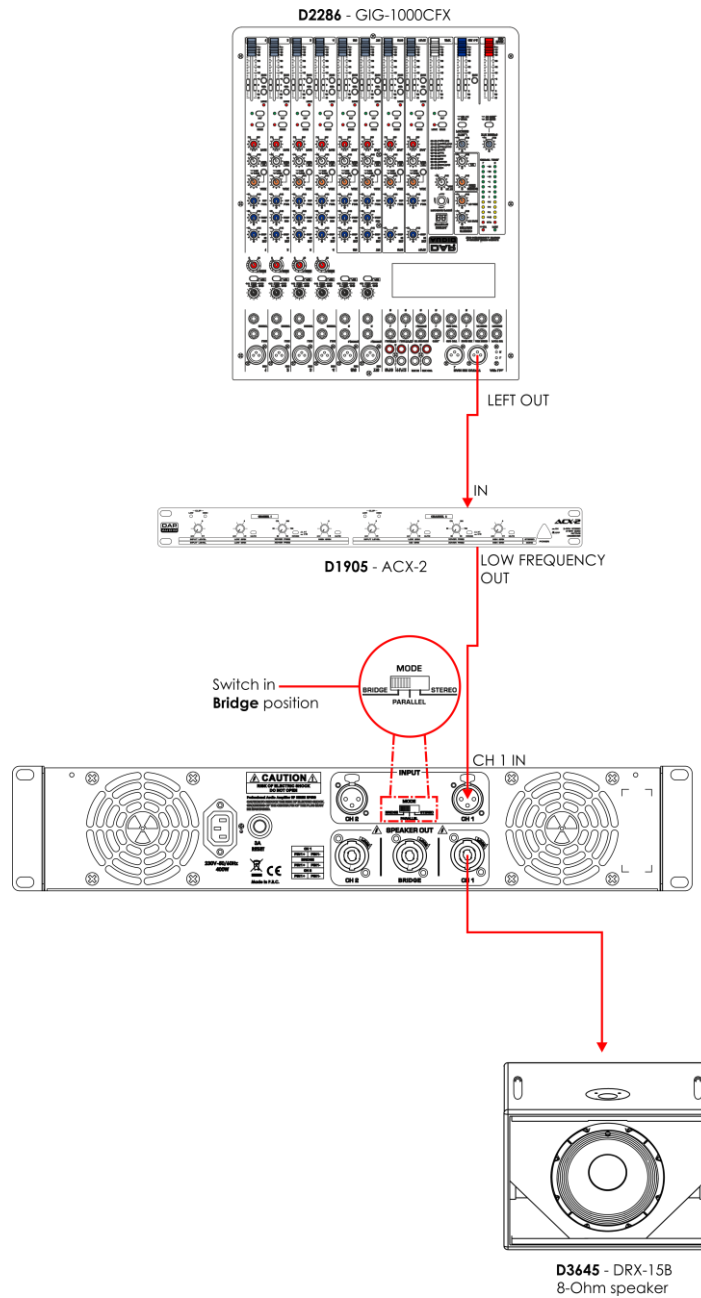
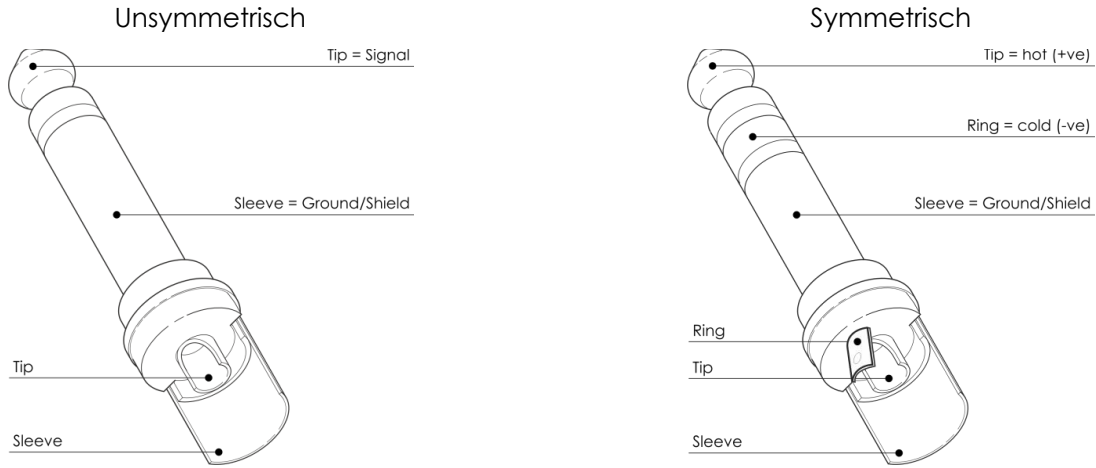

Für diese Anwendungen ist das Gerät mit 3,65-mm-Anschlüssen (TRS und XLR) ausgestattet, die die Verbindung mit den meisten professionellen Audiogeräten ermöglichen. Beachten Sie die folgenden Konfigurationsbeispiele für Ihre eigenen Anschlüsse.

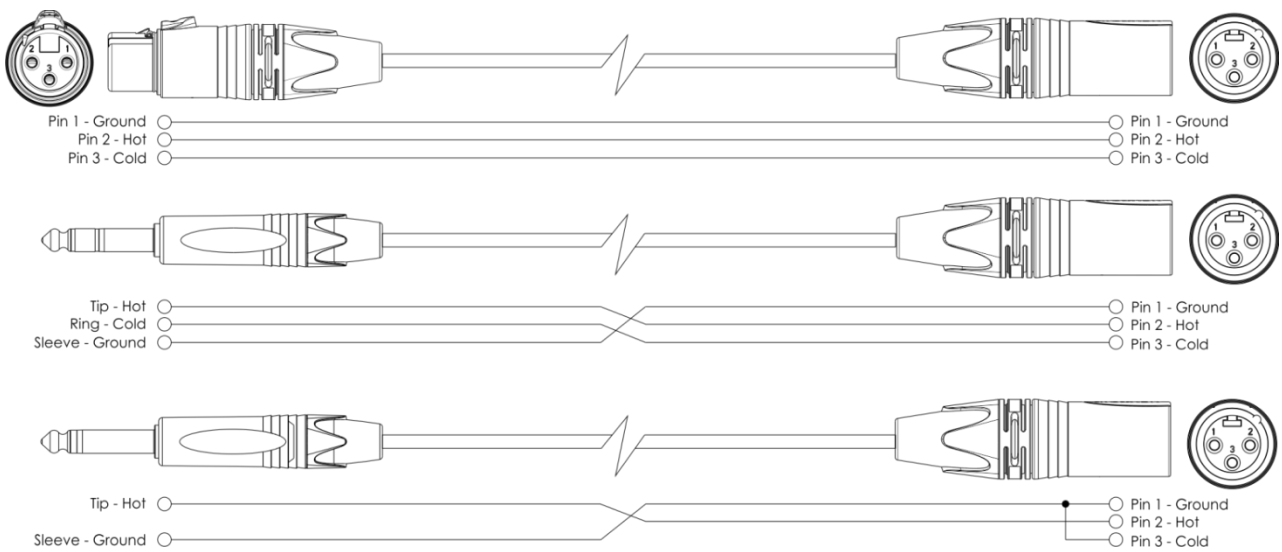

Wartung

Die HP-500 / HP-900 / HP-1500 / HP-2100/ HP-3000 sind annähernd wartungsfrei. Dennoch sollte das Gerät regelmäßig gereinigt werden.

Trennen Sie das Gerät vom Netz und wischen Sie es mit einem feuchten Tuch ab. Tauchen Sie das Gerät niemals in eine Flüssigkeit. Verwenden Sie keinen Alkohol oder Lösungsmittel.

Die Anschlüsse sollten ebenfalls regelmäßig gereinigt werden. Trennen Sie das Gerät vom Netz und wischen Sie die Audioanschlüsse mit einem feuchten Tuch ab. Versichern Sie sich, dass alle Anschlüsse vollständig trocken sind, bevor Sie das Gerät mit anderen Geräten verbinden oder wieder ans Netz anschließen.

Fehlersuche

HP-500 / HP-900 / HP-1500 / HP-2100/ HP-3000

Diese Anleitung zur Fehlersuche soll bei der Lösung einfacher Probleme helfen. Falls ein Problem auftreten sollte, führen Sie die unten stehenden Schritte der Reihe nach aus, bis das Problem gelöst ist. Sobald das Gerät wieder ordnungsgemäß funktioniert, sollten die nachfolgenden Schritte nicht mehr ausgeführt werden.

- 01) Falls das Gerät nicht ordnungsgemäß funktioniert, ziehen Sie den Stecker ab.
- 02) Überprüfen Sie die Steckdose, alle Kabel, Verbindungen, etc.
- 03) Wenn alles im ordnungsgemäßen Zustand zu sein scheint, verbinden Sie das Gerät wieder mit dem Netz.
- 04) Wenn nach 30 Sekunden nichts passiert, ziehen Sie erneut den Stecker ab.
- 05) Geben Sie das System an Ihren DAP-Audio-Händler zurück.

Technische Daten

	HP-500	HP-900	HP-1500	HP-2100	HP-3000
Stereo, 2 Ohm:	Nicht zulässig				
Stereo, 4 Ohm:	2 x 200 W RMS	2 x 450 W RMS	2 x 750 W RMS	2 x 1000 W RMS	2 x 1400 W RMS
Stereo, 8 Ohm:	2 x 150 W RMS	2 x 350 W RMS	2 x 500 W RMS	2 x 700 W RMS	2 x 1200 W RMS
Bridge 2 Ohm:	Nicht zulässig				
Bridge 4 Ohm:	Nicht zulässig				
Bridge 8 Ohm:	1 x 400 W RMS	1 x 900 W RMS	1 x 1500 W RMS	1 x 2000 W RMS	1 x 2800 W RMS
Frequenzverhalten:	10 Hz –20 kHz, +0/-1 dB				
Klirrfaktor:	<0,5 %				
Signal- Rauschabstand:	> 100 dB A-Bewertung				
Übersprechen:	-75 dB				
Dämpfungsfaktor:	>200 8 Ohm				
Verstärkung:	32 dB	32 dB	34,5 dB	34,5 dB	36 dB
Eingangsempfindlichk eit:	0,775 V (+/-1 dBv)	0,85 V (+/-1 dBv)	0,775 V (+/-1 dBv)	0,85 V (+/-1 dBv)	0,775 V (+/-1 dBv)
Eingangsimpedanz:	20 kOhm symmetrisch, 10 kOhm unsymmetrisch				
Ausgabemodus	Stereo / Parallel / Bridge				
Verstärkertechnologie:	Klasse AB	Klasse AB	Klasse H	Klasse H	Klasse H, 3- stufig
Schutzart:	Clip Limiter (fest), Kurzschluss, Überhitzung, Überlastung, DC-Spannung				
Kühlung:	Zwangskühlung mit Axialventilator				
Luftstrom:	Von der Vorder- zur Rückseite				
Eingänge:	3-poliger XLR-Eingang				
Ausgangsanschlüsse:	Speakon Ausgang				
Netzanschluss:	IEC				
Eingangsspannung:	210-240 V AC, 50/60 Hz				
Leistungsaufnahme (2x 4 Ohm):	600 W	1400 W	2210 W	2850 W	3800 W
Hauptsicherung:	Autosicherun g, 3 A, zurücksetzbar	Autosicherun g, 6A, zurücksetzbar	Autosicherun g, 10A, zurücksetzbar	Autosicherun g, 15A, zurücksetzbar	Autosicherun g, 15A, zurücksetzbar
Ventilator:	24 V, 0,3 A, 80x80x25 mm				
Abmessungen:	483 x 310 x 88 mm (BxTxH) 19 Zoll x 2 HE (BxH)				
Gewicht:	8 kg	10 kg	12,7 kg	14 kg	17 kg

Unangekündigte Änderungen der technischen Daten und des Designs bleiben vorbehalten.



Website: www.Dap-audio.info
E-Mail: service@highlite.nl

Abmessungen HP-500/ HP-900/ HP-1500/ HP-2100/ HP-3000

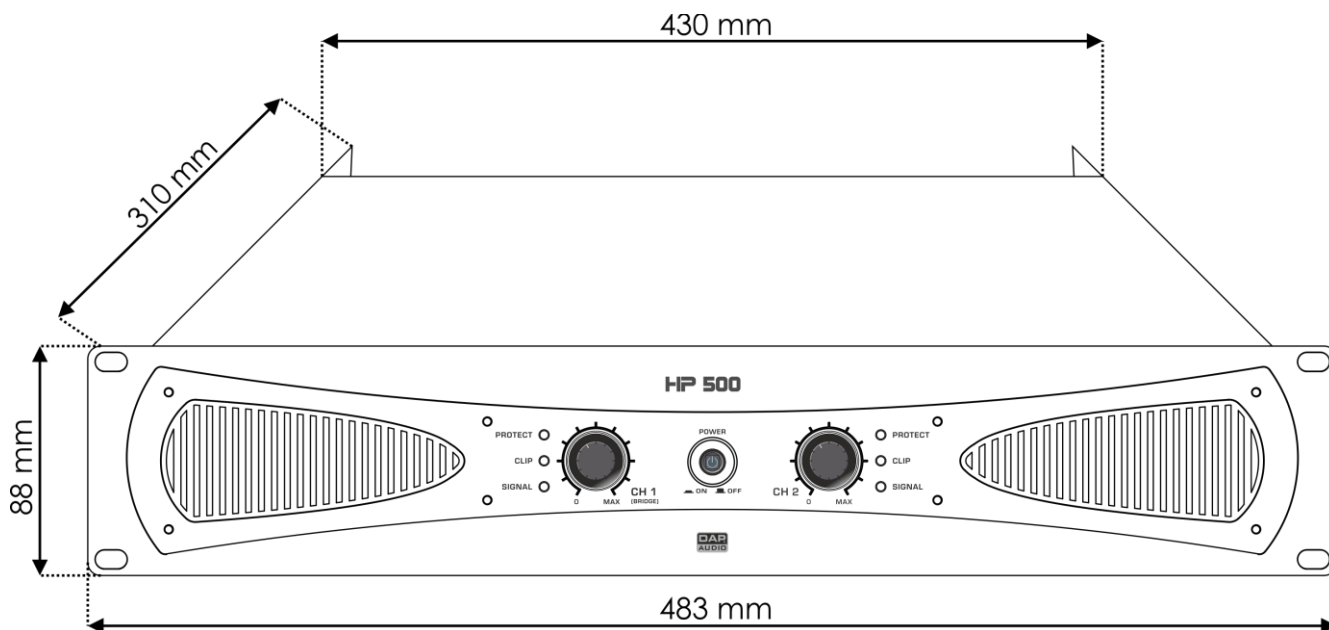



©2022 DAP Audio