

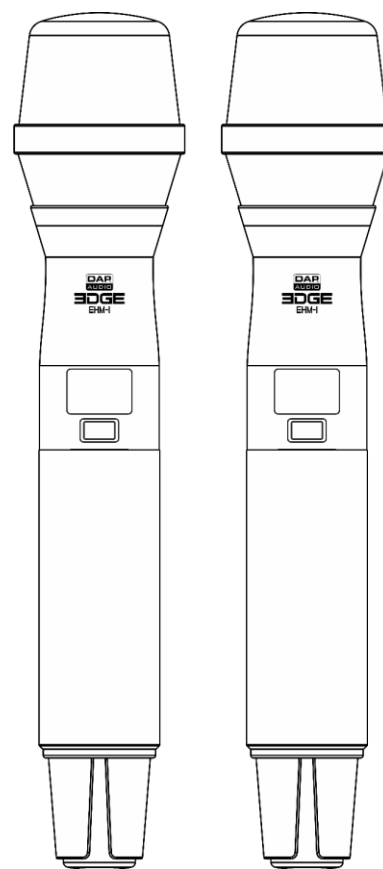

BEDIENUNGSANLEITUNG

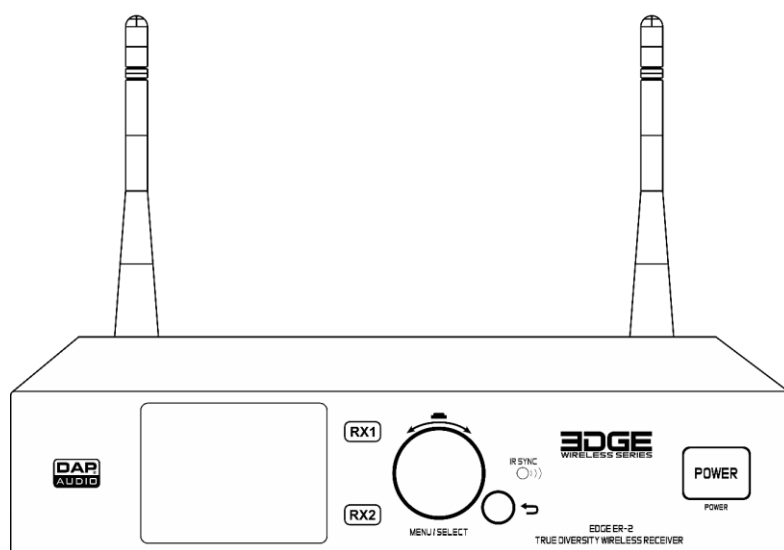

DEUTSCH

EDGE EHS-2

V1

Produktcode: D1479B

Vorbemerkung

Herzlichen Glückwunsch zum Kauf dieses Produkts von DAP.

Diese Bedienungsanleitung enthält Anweisungen für die korrekte und sichere Verwendung dieses Produkts.

Bewahren Sie die Bedienungsanleitung auf, da sie ein wesentlicher Bestandteil des Produkts ist und wichtige Informationen enthält. Bewahren Sie sie an einem leicht zugänglichen Ort auf.

Diese Bedienungsanleitung enthält Informationen zu folgenden Themen:

- Sicherheitshinweise
- Installation und Betrieb des Geräts
- Bestimmungsgemäßer und nicht bestimmungsgemäßer Gebrauch des Geräts
- Wartungsarbeiten
- Fehlersuche
- Transport, Lagerung und Entsorgung des Geräts

Die Nichtbeachtung der Anweisungen in dieser Bedienungsanleitung kann schwere Verletzungen und Sachschäden nach sich ziehen.

©2023 DAP. Alle Rechte vorbehalten.

Dieses Dokument darf ausschließlich mit der vorherigen schriftlichen Zustimmung von Highlite International ganz oder teilweise kopiert, veröffentlicht oder anderweitig vervielfältigt werden.

Unangekündigte Änderungen der technischen Daten und des Designs bleiben vorbehalten.

Sie finden die neueste Version dieses Dokuments sowie Ausgaben in anderen Sprachen auf www.highlite.com. Sie können uns aber auch gerne unter service@highlite.com kontaktieren.

Highlite International und seine autorisierten Dienstleister haften nicht für Verletzungen, Schäden, direkte oder indirekte Verluste, Folgeschäden, wirtschaftliche Verluste oder sonstige Verluste, die auf die Verwendung, die Unfähigkeit der Verwendung der in diesem Dokument enthaltenen Informationen oder das Vertrauen darauf zurückzuführen sind.

Inhaltsverzeichnis

1. Einleitung	4
1.1. Vor der Verwendung des Produkts	4
1.2. Bestimmungsgemäßer Gebrauch	4
1.3. Produktlebensdauer	4
1.4. Begriffe im Text	4
1.5. Symbole und Signalwörter	5
1.6. Symbole auf dem Hinweisschild	5
2. Sicherheit	6
2.1. Warnungen und Sicherheitshinweise	6
2.2. Anforderungen an den Anwender	7
3. Beschreibung des Produkts	8
3.1. Empfänger – Vorderansicht	8
3.2. Empfänger – Rückansicht	8
3.3. Handmikrofon (Sender)	9
3.4. Technische Daten	10
3.5. Optionales Zubehör	11
3.6. Abmessungen	12
4. Installation und Setup	13
4.1. Umgebungsbedingungen	13
4.2. Installation	13
4.2.1. Ein Empfänger	13
4.2.2. Zwei Empfänger	14
4.3. Setup	15
4.3.1. Anbringen der Antennen	15
4.3.2. Verbindung zur Stromversorgung	16
4.3.2.1. Mehrere Geräte an eine Stromleitung anschließen	16
4.3.3. Setup-Beispiel	17
4.3.4. Ein Mischpult/Einen Verstärker an den Empfänger anschließen	18
4.3.5. Empfänger ein- und ausschalten	18
4.3.6. Batterien einlegen	19
4.3.7. Mikrofon ein- und ausschalten	20
4.3.8. Koppeln	20
5. Bedienung	20
5.1. Sicherheitshinweise für den Betrieb	20
5.2. Bedienung	21
5.3. Bedienfeld am Empfänger	21
5.3.1. Hauptmenü-Optionen	22
5.3.1.1. Gruppe	23
5.3.1.2. Kanal	23
5.3.1.3. Frequenz	23
5.3.1.4. Scan	24
5.3.1.5. Synchronisierung	24
5.3.1.6. Sperre	25
5.3.1.7. Senderverstärkung	25
5.3.1.8. Empfängerverstärkung	26
5.3.1.9. Tiefpass	26
5.3.1.10. Rauschsperrung	27
5.3.1.11. Tone Key	27
5.3.1.12. Farbe	28
5.3.1.13. Name	28
5.4. Bedienfeld am Mikrofon	29
5.4.1. Stummschalten	29
5.4.2. Hauptmenü-Optionen	29
5.4.2.1. Gruppe	30
5.4.2.2. Kanal	30

- 5.4.2.3. Frequenz30
- 5.4.2.4. Verstärkung31
- 5.4.2.5. HF-Ausgangsleistung.....31
- 5.4.2.6. Sperre.....32
- 5.5. Kanal- und Frequenzübersicht.....33
- 6. Fehlersuche.....34**
- 6.1. Die Mikrofonverstärkung einstellen34
- 7. Wartung35**
- 7.1. Vorbeugende Wartung35
- 7.1.1. Anweisungen für die grundlegende Reinigung35
- 7.2. Korrigierende Wartung35
- 8. Deinstallation, Transport und Lagerung35**
- 9. Entsorgung36**
- 10. Zulassung.....36**

Einleitung

1.1. Vor der Verwendung des Produkts



Wichtig

Lesen und befolgen Sie die Anweisungen in dieser Bedienungsanleitung, bevor Sie dieses Produkt installieren, bedienen oder warten.

Der Hersteller haftet unter keinen Umständen für Schäden, die auf die Nichtbeachtung dieser Bedienungsanleitung zurückzuführen sind.

Überprüfen Sie nach dem Auspacken den Inhalt des Kartons. Falls Teile fehlen oder beschädigt sind, wenden Sie sich an Ihren Highlite International-Händler.

Lieferumfang:

- DAP EDGE EHS-2 (Empfänger + 2x Sender)
- 2 x Antennen
- AC-Netzteil (1,4m)
- 2 x Windschutz
- Ledertasche
- Mikrofonaufkleber
- Bedienungsanleitung

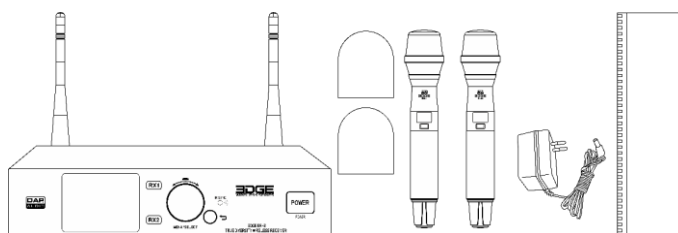

Montagesatz:

- Lange Montagehalterung
- Kurze Montagehalterung
- Montageplatte
- 4x Befestigungsschrauben für das Gerät
- 4x Befestigungsschrauben für ein 19-Zoll-Rack



Abb. 01

1.2. Bestimmungsgemäßer Gebrauch

Dieses Gerät ist ein kabelloses Mikrofonsystem. Es ist nur für die Installation im Innenbereich geeignet.

Jeder Gebrauch, der nicht ausdrücklich als bestimmungsgemäßer Gebrauch aufgeführt ist, gilt als nicht bestimmungsgemäßer bzw. falscher Gebrauch.

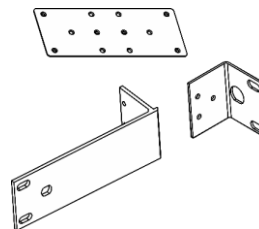
1.3. Produktlebensdauer

Dieses Gerät ist nicht für den Dauerbetrieb geeignet. Trennen Sie das Gerät von der Stromversorgung, wenn es nicht in Betrieb ist. Das reduziert den Verschleiß und verlängert seine Lebensdauer.

1.4. Begriffe im Text

In der Bedienungsanleitung werden die folgenden Begriffe verwendet:

- Schaltflächen/Tasten: Alle Schaltflächen/Tasten sind fett gedruckt, z. B. „Drücken Sie die Tasten **UP/DOWN**.“
- Verweise: Verweise auf Kapitel und Geräteteile sind fett gedruckt, z. B.: „Siehe auch **2. Sicherheit**“, „Schalten Sie das Gerät mit dem **Netzschalter (03)** aus.“
- 0-255: Definiert einen Wertbereich
- Hinweise: **Hinweis:** (fett gedruckt) – es folgen nützliche Informationen oder Tipps.

1.5. Symbole und Signalwörter

Sicherheitshinweise und Warnungen sind in der gesamten Bedienungsanleitung mit Sicherheitssymbolen gekennzeichnet.

Befolgen Sie stets die Anweisungen in dieser Bedienungsanleitung.



GEFAHR

Weist auf eine unmittelbare Gefahrensituation hin, die zum Tod oder schweren Verletzungen führen kann, wenn sie nicht vermieden wird.



WARNUNG

Weist auf eine unmittelbare Gefahrensituation hin, die zum Tod oder schweren Verletzungen führen kann, wenn sie nicht vermieden wird.



ACHTUNG

Weist auf eine mögliche Gefahrensituation hin, die zu leichten oder mittelschweren Verletzungen führen kann, wenn sie nicht vermieden wird.



Hinweis

Weist auf wichtige Informationen für den korrekten Betrieb und die Verwendung des Produkts hin.



Wichtig

Lesen und befolgen Sie die Anweisungen in diesem Dokument.



Enthält wichtige Informationen zur Entsorgung dieses Produkts.

1.6. Symbole auf dem Hinweisschild

Dieses Produkt ist mit einem Hinweisschild versehen. Das Hinweisschild befindet sich auf dem Boden des Geräts.

Das Hinweisschild enthält die folgenden Symbole:



Dieses Gerät darf nicht im Hausmüll entsorgt werden.

Sicherheit



Wichtig

Lesen und befolgen Sie die Anweisungen in dieser Bedienungsanleitung, bevor Sie dieses Produkt installieren, bedienen oder warten.

Der Hersteller haftet unter keinen Umständen für Schäden, die auf die Nichtbeachtung dieser Bedienungsanleitung zurückzuführen sind.

2.1. Warnungen und Sicherheitshinweise



GEFAHR

Gefahr für Kinder

Nur für die Verwendung durch Erwachsene geeignet. Das Gerät muss außerhalb der Reichweite von Kindern installiert werden.

- Bestimmte Teile der Verpackung (Plastiktüten, Styropor, Nägel, etc.) dürfen nicht in Reichweite von Kindern gelangen. Verpackungsmaterialien sind eine potentielle Gefahrenquelle für Kinder.



Hinweis

Die falsche Handhabung des AC-Netzteils kann zu gefährlichen Situationen führen.

Dieses Gerät wird mit einem AC-Netzteil geliefert. Die falsche Handhabung des AC-Netzteils kann zu gefährlichen Situationen führen.

- Verwenden Sie nur das mit dem Gerät gelieferte AC-Netzteil.
- Wickeln Sie das Netzkabel nicht um das Netzteil oder einen anderen Gegenstand. Dadurch können die Drähte im Inneren beschädigt werden.
- Decken Sie das Netzteil nicht ab, wenn es in eine Steckdose eingesteckt ist. Das kann zu Überhitzung führen.
- Halten Sie das Netzteil von Wasser und anderen Flüssigkeiten fern.

Verwenden Sie das Netzteil niemals unter folgenden Umständen:

- Wenn es Anzeichen von Überhitzung aufweist, z. B. wenn der Kunststoff beschädigt ist.
- Wenn die AC-Eingangsstifte Anzeichen von Korrosion oder Überhitzung aufweisen.
- Wenn das Netzkabel beschädigt ist oder Anzeichen von Materialermüdung aufweist.



Hinweis

Allgemeine Sicherheit

- Setzen Sie das Gerät keinen Erschütterungen aus. Wenden Sie keine übermäßige Kraft an, wenn Sie das Produkt installieren oder verwenden.
- Trennen Sie das Gerät unverzüglich von der Stromversorgung, falls es herunterfällt oder stark erschüttert wird.
- Schalten Sie das Gerät nicht sofort ein, nachdem es starken Temperaturschwankungen ausgesetzt wurde (z. B. beim Transport). Vor dem Einschalten sollte es die Umgebungstemperatur erreicht haben, damit es durch entstehende Kondensation nicht beschädigt wird.
- Stellen Sie die Nutzung des Geräts umgehend ein, wenn es nicht ordnungsgemäß funktioniert.

**Hinweis**

Dieses Gerät darf nur für die Zwecke verwendet werden, für die es ausgelegt ist.

Dieses Gerät dient als kabelloses Mikrofonsystem. Die unsachgemäße Verwendung kann zu gefährlichen Situationen führen und Verletzungen und Sachschäden verursachen.

- Dieses Gerät ist nicht für den Dauerbetrieb geeignet.
- Dieses Gerät enthält keine Teile, die vom Benutzer gewartet werden können. Nicht autorisierte Änderungen am Gerät führen dazu, dass die Garantie erlischt. Solche Änderungen können zu Verletzungen und Sachschäden führen.

**Hinweis**

Setzen Sie das Gerät keinen Bedingungen aus, die die angegebene IP-Schutzart übersteigen.

Dieses Gerät hat die Schutzart IP20. Die IP-Schutzart 20 (IP = Ingress Protection, Schutz vor Eindringen) bietet Schutz vor festen Gegenständen, die größer als 12 mm sind (z. B. Finger), aber keinen Schutz gegen das Eindringen von Wasser.

2.2. Anforderungen an den Anwender

Dieses Produkt darf von Personen ohne besondere Qualifikation verwendet werden. Die Wartung und Installation des Produkts kann von Personen ohne besondere Qualifikation durchgeführt werden. Die Wartung des Produkts darf nur von qualifizierten Personen durchgeführt werden. Wenden Sie sich an Ihren Highlite International-Händler für weitere Informationen.

Qualifizierte Personen wurden von einem Fachmann für bestimmte Aufgaben und Arbeitsaktivitäten im Zusammenhang mit der Wartung dieses Produkts unterwiesen und geschult oder werden von einem Fachmann beaufsichtigt, damit sie Risiken erkennen und angemessene Vorkehrungen treffen können.

Qualifizierte Personen sind geschult oder verfügen über Erfahrungen, die es ihnen ermöglichen, Risiken zu erkennen und Gefahren zu vermeiden, die mit der Wartung dieses Produkts verbunden sind.

Personen ohne besondere Qualifikation sind alle sonstigen Personen, die keine besondere Unterweisung erhalten haben oder keine Erfahrung aufweisen. Zu Personen ohne besondere Qualifikation zählen nicht nur Benutzer des Produkts, sondern auch alle anderen Personen, die möglicherweise Zugriff auf das Gerät haben oder sich in der Nähe des Geräts aufhalten.

Beschreibung des Produkts

Das EDGE EHS-2 ist ein kabelloses Set mit einem Handmikrofon. Das Set besteht aus zwei Handmikrofonen und einem Empfänger. Das EDGE Set kann als Stimmikrofon verwendet werden. Die Mikrofone werden mit 2 x AA LR6 Batterien (Alkaline) betrieben (nicht im Lieferumfang enthalten).

3.1. Empfänger – Vorderansicht



Abb. 02

3.2. Empfänger – Rückansicht

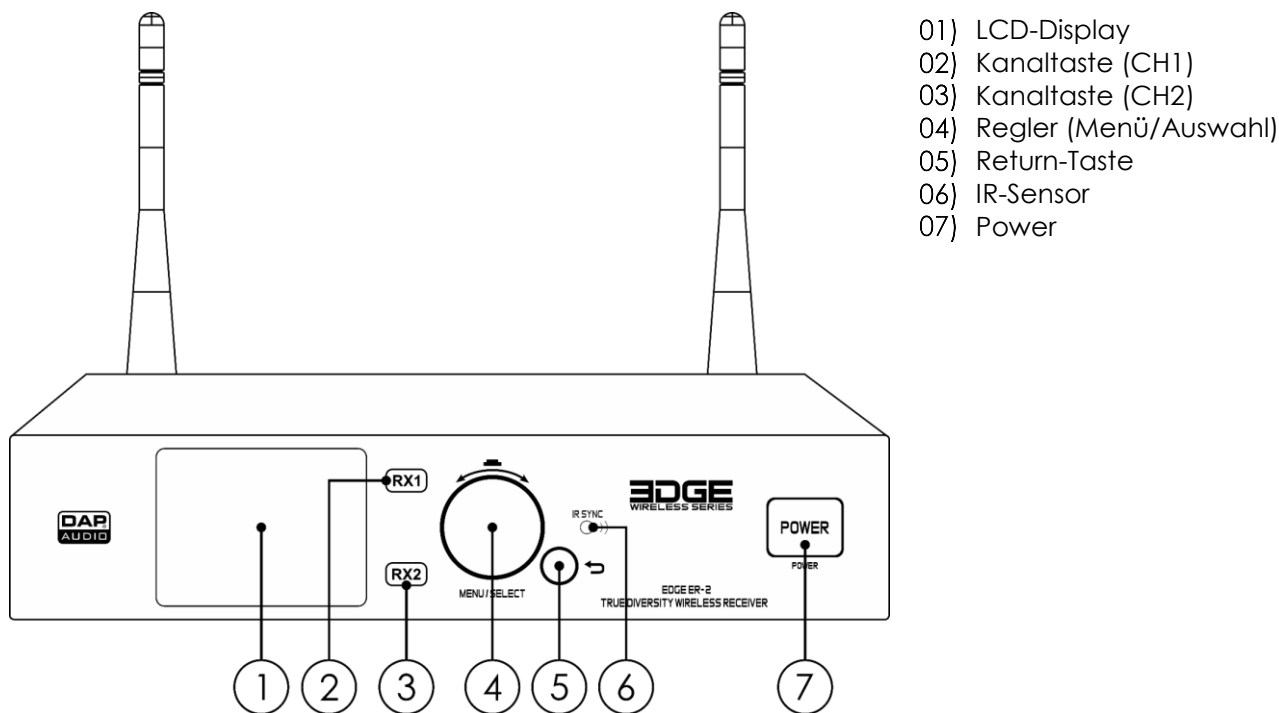

Abb. 03

- | | |
|--|--|
| 08) 12-15 V DC BNC-Anschluss (Antenne B, 150 mA) | 15) Erdfreisalter (Groundlift) (CH1) |
| 09) Halterung für Sicherheitskabel | 16) 3-poliger symmetrischer AF-XLR-Ausgang (CH2) |
| 10) USB-C-Anschluss (für Firmware-Updates) | 17) Mic-/Line-Umschalter (CH2) |
| 11) 12-15 V DC BNC-Anschluss (Antenne A, 150 mA) | 18) Erdfreisalter (Groundlift) (CH2) |
| 12) 12-15 V DC BNC-Kaskadenanschluss | 19) 12-15 V DC Stromausgang (800 mA) |
| 13) 3-poliger symmetrischer AF-XLR-Ausgang (CH1) | 20) 12-15 V DC Stromeingang (800 mA) |
| 14) Mic-/Line-Umschalter (CH1) | 21) 12-15 V DC BNC-Kaskadenanschluss |

3.3. Handmikrofon (Sender)

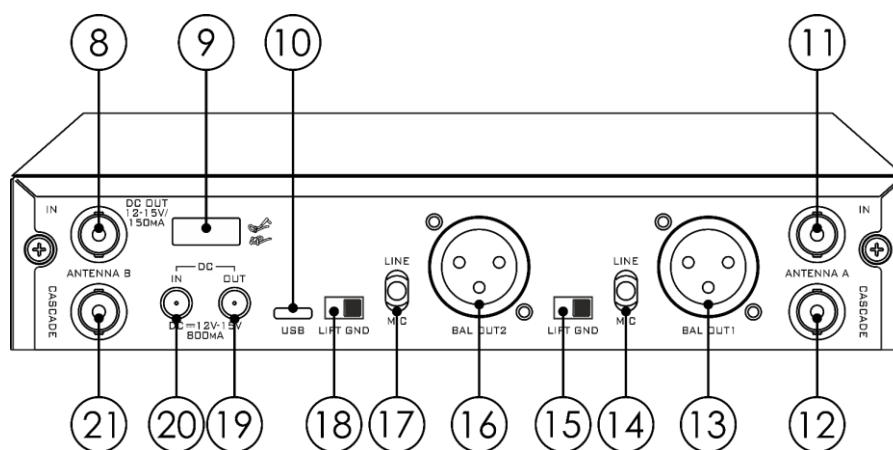
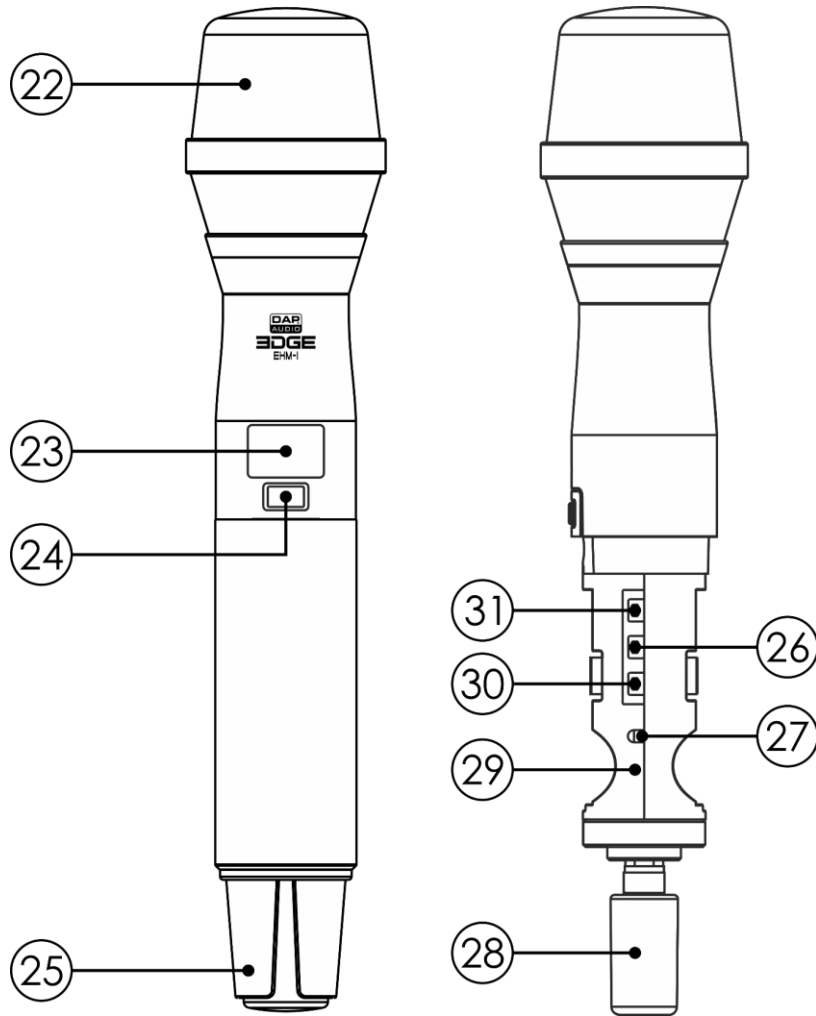

- 22) Mikrophonkopf
- 23) OLED-Display
- 24) Netzschalter (ein/aus)
- 25) Batteriedeckel
- 26) DOWN-Taste

- 27) IR-Sensor
- 28) Sendeantenne
- 29) Batteriefach (2x AA LR6)
- 30) SET-Taste
- 31) UP-Taste

Abb. 04

3.4. Technische Daten

Modell:	EDGE EHS-2
---------	------------

Empfänger

Elektrik:

Eingangsspannung:	100–240 V AC, 50/60 Hz
Ausgangsspannung:	12–15 V DC
Leistungsaufnahme:	7,8 W

AC-Netzteil:

Eingangsspannung:	100–240 V AC, 50/60 Hz
Ausgangsspannung:	15V DC

Physisch:

Abmessungen:	205 x 225 x 44,5 mm (L x B x H), 1HE
Installationstiefe:	220 mm
Gewicht:	1,25 kg

Audio-Spezifikationen:

Frequenzbereich:	610-668 MHz
Kabellose Verbindungsstabilität:	0,0015 %
HF-Bandbreite:	60 MHz
THD:	< 1,0 %
Signal-Rauschabstand:	> 100 dB
Eingangsimpedanz der HF-Antenne:	50 Ω
Max. symmetrische Ausgabe:	48 dBu
Ausgangsimpedanz des Empfängers:	50 Ω
Ausgangsspannung der HF-Empfängerantenne:	15 V
Ausgangsstrom der HF-Empfängerantenne:	150 mA

Anschlüsse:

Netzanschluss:	DC-Anschlüsse (IN/OUT)
Ausgangsanschlüsse:	2x 3-poliger XLR-Ausgang, symmetrisch
HF-Eingangsanschlüsse:	2x BNC-Anschluss (HF-Antenneneingang) 2 x BNC-Anschlüsse (Kaskade)

Bedienung und Steuerung:

Empfängertyp:	True Diversity
Display:	OLED

Konstruktion:

Gehäuse:	Aluminium/Metall
Farbe:	Schwarz
IP-Schutzart:	IP20

Sender

Physisch:

Abmessungen:	Ø51 mm x 255 mm (BxH)
Durchmesser:	36 mm
Gewicht:	0,38 kg

Audio-Spezifikationen:

Mikrofontyp:	Kondensator
Empfindlichkeit:	2,2 mV
Verstärkungsbereich:	30 dB
Richtcharakteristik:	Niere
Frequenzgang:	60-18000 Hz
Max. SPL:	130 dB
Frequenzbereich:	610-668 MHz
Kabellose Verbindungsstabilität:	0,0015 %
HF-Leistung:	30 mW
HF-Bandbreite:	60 MHz
Frequenzabweichung:	± 75 kHz
Störunterdrückung:	<50 dBC

Bedienung und Steuerung:

Display:	OLED
----------	------

Konstruktion:

Gehäuse:	Aluminium
Farbe:	Schwarz

Batterien:

Batterien:	2 x AA LR6 (Alkaline) 1,5 V (nicht enthalten)
Durchschnittliche Laufzeit:	10 h

Temperatur:

Maximale Umgebungstemperatur t_a :	50 °C
Minimale Umgebungstemperatur:	0 °C

3.5. Optionales Zubehör

Sie können zusätzlich dieses Zubehör kaufen:

- [D1475B](#) (EDGE EHS-1, Kabelloses Handmikrofon-Set mit 1 Kanal)
- [D1476B](#) (EDGE EBS-1, Kabelloses Beltpack-Set mit 1 Kanal)
- [D1477B](#) (EDGE EHM-1, Kabelloses Handkondensatormikrofon)
- [D1478B](#) (EDGE EBT-1, Beltpack-Sender)
- [D1480B](#) (EDGE EBS-2, Kabelloses Beltpack-Set mit 2 Kanälen)
- [D1486](#) (EDGE EUA-1, Set aus 2 unidirektionalen Antennen)
- [D1487](#) (EDGE EOA-1, Set aus 2 omnidirektionalen Antennen)

3.6. Abmessungen



Abb. 05

Installation und Setup

4.1. Umgebungsbedingungen

- Das Gerät darf nur in Innenräumen verwendet werden.
- Die maximale Umgebungstemperatur für den Betrieb beträgt $t_a = 50 \text{ °C}$ und darf auf keinen Fall überschritten werden.
- Die relative Luftfeuchtigkeit darf 50 % bei einer Umgebungstemperatur von 50 °C nicht überschreiten.

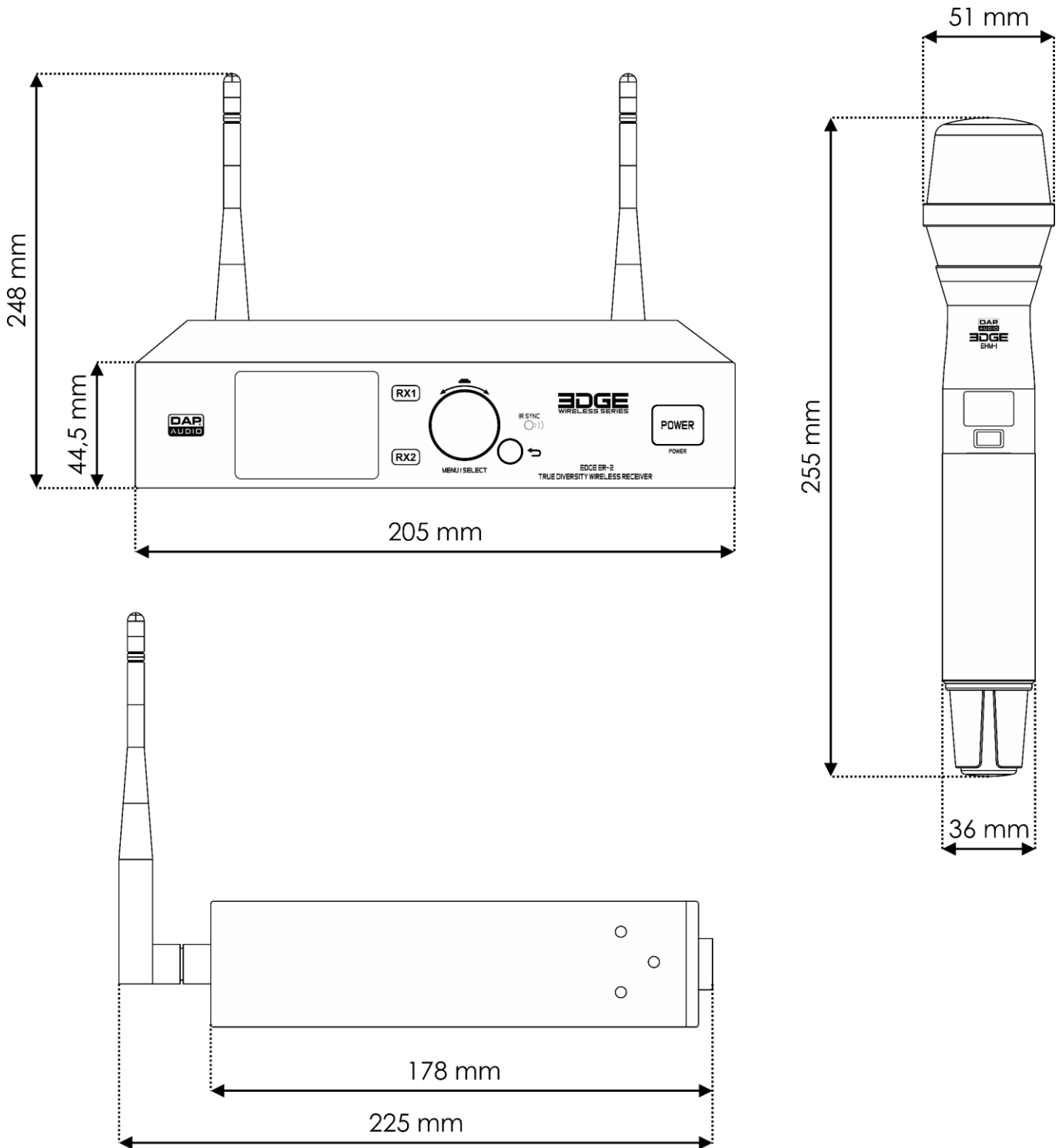
4.2. Installation

Der Empfänger kann auf einer stabilen, flachen Oberfläche aufgestellt oder in einem standardmäßigen 19-Zoll-Rack eingebaut werden. Der Empfänger benötigt 1 Höheneinheit (HE) Platz. Das entspricht 44,45 mm. Das Rack muss ausreichend gesichert sein, damit es nicht instabil werden oder umkippen kann.

Das Gerät wird mit 2 Montagehalterungen und mehreren Befestigungsschrauben geliefert. Es ist möglich, einen oder zwei Empfänger in ein 19-Zoll-Rack einzubauen.

Sie benötigen dafür einen Kreuzschlitzschraubendreher.

So befestigen Sie den Empfänger in einem handelsüblichen Rack:

- 01) Befestigen Sie die Montagehalterungen und/oder die Montageplatte an dem Empfänger/den Empfängern. Siehe **4.2.1. Ein Empfänger** oder **4.2.2. Zwei Empfänger** auf Seite 13–14 für weitere Informationen.
- 02) Stecken Sie 4 Käfigmuttern in die Öffnungen an den Rackpfosten, wo Sie den/die Empfänger befestigen möchten.
- 03) Halten Sie den/die Empfänger so vor die Rackpfosten, dass die 4 x Löcher an den Montagehalterungen sich genau über den Käfigmuttern befinden.
- 04) Befestigen Sie den/die Empfänger mit 4 Schrauben an den Rackpfosten.

4.2.1. Ein Empfänger

Befestigen Sie die lange und die kurze Montagehalterung mit den Befestigungsschrauben am Empfänger.

Ziehen Sie die Befestigungsschrauben mit einem Kreuzschlitzschraubendreher fest.



Abb. 06

4.2.2. Zwei Empfänger

- 01) Befestigen Sie die die kurzen Montagehalterungen mit den Befestigungsschrauben an den Empfängern. Ziehen Sie die Befestigungsschrauben mit einem Kreuzschlitzschraubendreher fest.

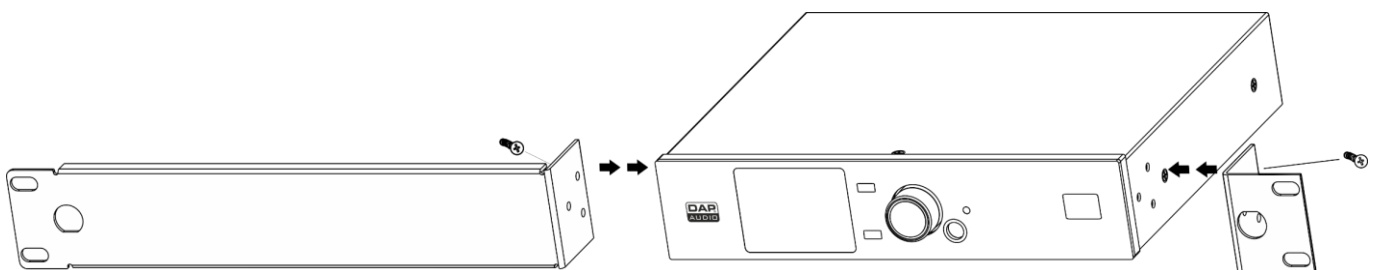

Abb. 07

- 02) Befestigen Sie die Montageplatte mit den Befestigungsschrauben auf der Unterseite der beiden Empfänger. Ziehen Sie die Befestigungsschrauben mit einem Kreuzschlitzschraubendreher fest.

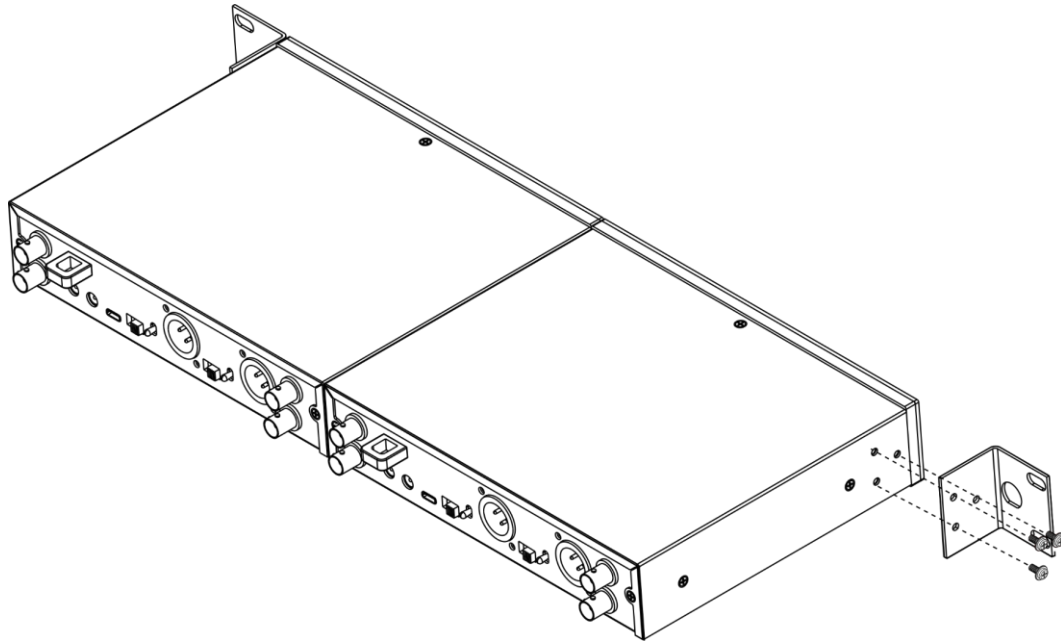

Abb. 08

4.3. Setup

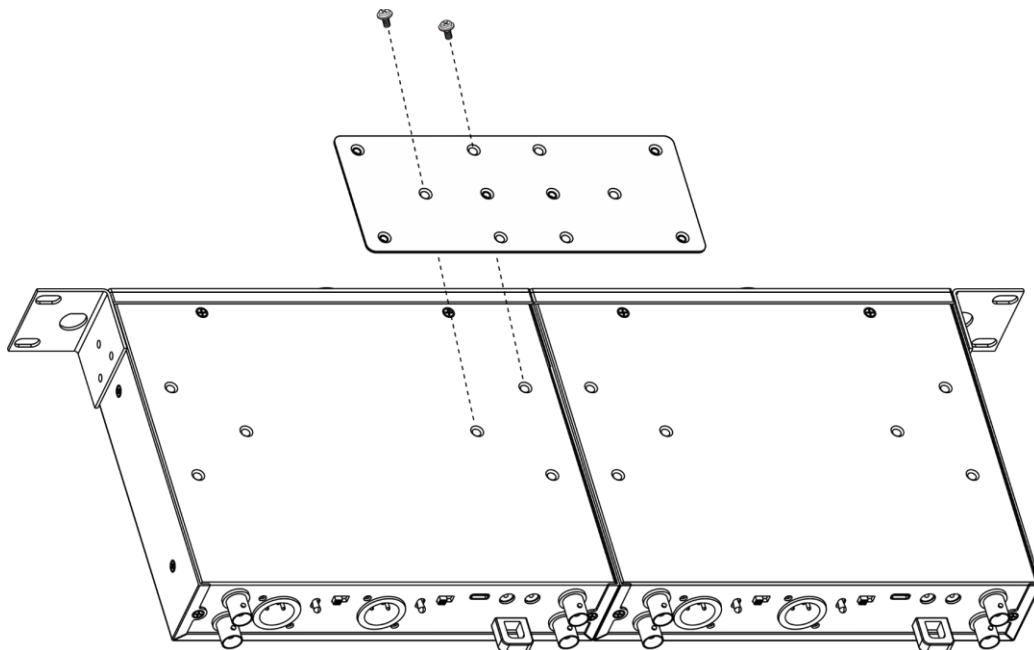

Hinweis

Schließen Sie alle Datenkabel an, bevor Sie das Gerät mit Strom versorgen.
Trennen Sie immer zuerst die Stromversorgung, bevor Sie Datenkabel anschließen oder trennen.

Richten Sie das kabellose System folgendermaßen ein:

- 01) Bringen Sie die Antennen an. Siehe **4.3.1. Anbringen der Antennen** auf Seite 15.
- 02) Schließen Sie den Empfänger an die Stromversorgung an. Siehe **4.3.2. Verbindung zur Stromversorgung** und **4.3.2.1. Mehrere Geräte an eine Stromleitung anschließen** auf Seite 16.
- 03) Schließen Sie weitere EDGE Geräte an den/die Empfänger an. Siehe **4.3.3. Setup-Beispiele** auf Seite 17.
- 04) Schließen Sie ein Mischpult/einen Verstärker an den/die Empfänger an. Siehe **4.3.4. Ein Mischpult/Einen Verstärker an den Empfänger anschließen** auf Seite 18.
- 05) Schalten Sie den Empfänger ein. Siehe **4.3.5. Empfänger ein- und ausschalten** auf Seite 18.
- 06) Legen Sie die Batterien in den Sender ein. Siehe **4.3.6. Batterien einlegen** auf Seite 19.
- 07) Schalten Sie das Mikrofon ein. Siehe **4.3.7. Mikrofon ein- und ausschalten** auf Seite 20.
- 08) Koppeln Sie Mikrofon und Empfänger. Siehe **4.3.8. Koppeln** auf Seite 20.
- 09) Schalten Sie das angeschlossene Mischpult/den Verstärker ein.

4.3.1. Anbringen der Antennen

Das Gerät wird mit 2 Antennen geliefert. Die Antennen sind noch nicht angeschlossen. So bringen Sie die Antennen an:

- 01) Stecken Sie die 1. Antenne in den **12-15 V DC BNC-Anschluss (08)**.
- 02) Stecken Sie die 2. Antenne in den anderen **12-15 V DC BNC-Anschluss (11)**.
- 03) Richten Sie die Antennen in einem Winkel von 45° voneinander weg (Abb. 09).



Abb. 09

Hinweis:

- Verwenden Sie die Antennen nicht in der Nähe von Metallflächen oder anderen Hindernissen.
- Achten Sie darauf, dass die Antennen sich nicht überschneiden, wenn Sie mehrere kabellose Systeme verwenden.

4.3.2. Verbindung zur Stromversorgung

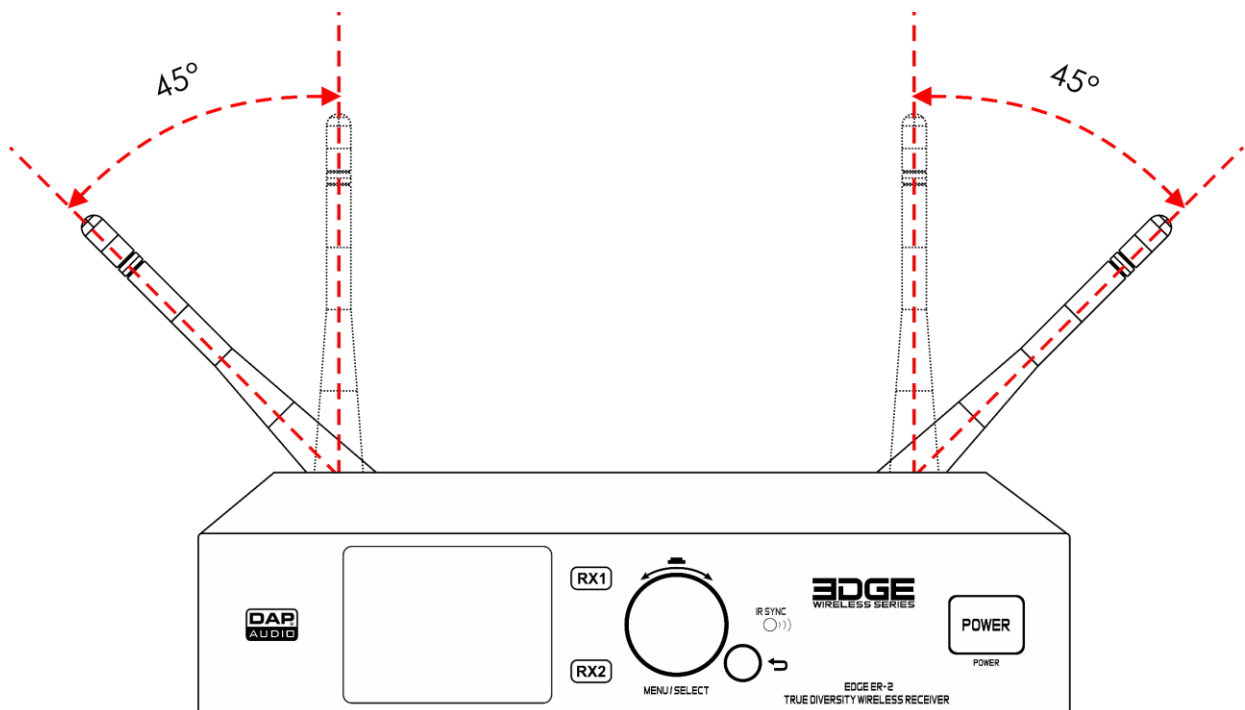
**Hinweis**

Die falsche Handhabung des AC-Netzteils kann zu gefährlichen Situationen führen.

Dieses Gerät wird mit einem AC-Netzteil geliefert. Die falsche Handhabung des AC-Netzteils kann zu gefährlichen Situationen führen.

- Schließen Sie den Empfänger mit dem mitgelieferten AC-Netzteil an eine Steckdose an. Verwenden Sie nur das mit dem Gerät gelieferte AC-Netzteil.
- Stellen Sie sicher, dass die Steckdose leicht zugänglich ist.
- Wenn das Gerät nicht verwendet wird, muss das AC-Netzteil von der Stromversorgung getrennt werden.

4.3.2.1. Mehrere Geräte an eine Stromleitung anschließen

Dieser Empfänger kann mit anderen Geräten in Reihenschaltung an eine Stromleitung angeschlossen werden. Sie können über den **12-15 V DC-Stromausgang (19)** einen anderen Empfänger mit Strom versorgen.

Der Anschluss von mehreren Geräten an eine Stromleitung darf nur von unterwiesenen oder fachkundigen Personen durchgeführt werden.

Vermeiden Sie folgendermaßen eine Überlastung des Stromkreises, wenn Sie mehrere Geräte an eine Stromleitung anschließen:

- Verwenden Sie Kabel mit ausreichender Strombelastbarkeit. Das mit dem Gerät gelieferte Netzteil ist nicht für den Anschluss mehrerer Geräte geeignet.
- Achten Sie darauf, dass die Gesamtstromaufnahme des Geräts und aller angeschlossenen Geräte die Nennkapazität des Netzteils, der Stromkabel und des Schutzschalters nicht überschreitet.
- Schließen Sie nicht mehr Geräte an eine Stromleitung an als die empfohlene Höchstzahl.

4.3.3. Setup-Beispiel

Sie können 8 Empfänger und 16 Sender sowie Zubehör installieren. Siehe **3.5. Optionales Zubehör** auf Seite 11 für weitere Informationen.

Die uni-/omnidirektionalen Antennen empfangen das Signal von dem/den Sender(n) und leiten es an den ersten Empfänger weiter. Dieser Empfänger sendet es dann an die anderen angeschlossenen Empfänger.

Verbinden Sie die **12-15 V DC BNC-Kaskadenanschlüsse (12/21)** des ersten Empfängers mit den **12-15 V DC BNC-Anschlüssen (08/11)** des zweiten Empfängers. Wiederholen Sie diesen Vorgang, um mehrere Empfänger zu verbinden (siehe Abb. 10).

Die uni-/omnidirektionalen Antennen sind nicht im Lieferumfang dieses Produkts enthalten. Siehe **3.5. Optionales Zubehör** auf Seite 11.



Abb. 10

4.3.4. Ein Mischpult/Einen Verstärker an den Empfänger anschließen

**Hinweis**

**Schließen Sie alle Datenkabel an, bevor Sie das Gerät mit Strom versorgen.
Trennen Sie immer zuerst die Stromversorgung, bevor Sie Datenkabel anschließen oder trennen.**

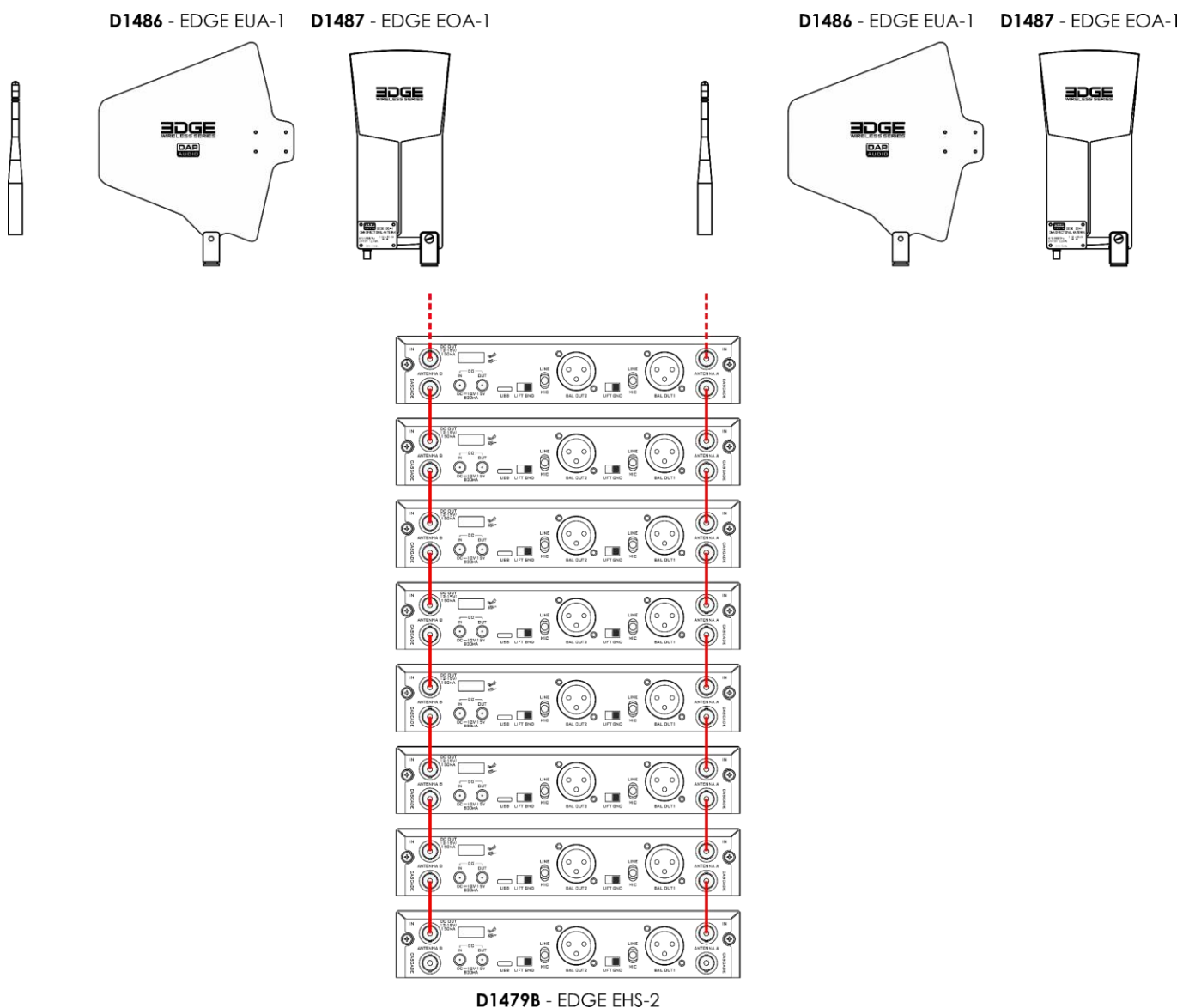
Der Empfänger hat 2 symmetrische 3-polige XLR-Ausgänge.

So schließen Sie den Empfänger an ein Mischpult oder einen Verstärker an:

- 01) Achten Sie darauf, dass der Empfänger nicht an die Stromversorgung angeschlossen und die Lautstärke heruntergedreht ist.
- 02) Achten Sie darauf, dass das Mischpult und/oder der Verstärker ausgeschaltet sind und die Lautstärke heruntergedreht ist.
- 03) Verbinden Sie den **3-poligen symmetrischen XLR-AF-Ausgang (13/16)** des Empfängers mit einem 3-poliges XLR-Audiokabel mit dem XLR-Eingang des Mischpults/Verstärkers.

4.3.5. Empfänger ein- und ausschalten

Der Empfänger verfügt über einen Netzschalter.

- Halten Sie den **Netzschalter (07)** 2 Sekunden lang gedrückt, um den Empfänger einzuschalten. Das **LCD-Display (01)** schaltet sich ein.
- Halten Sie den **Netzschalter (07)** 2 Sekunden lang gedrückt, um den Empfänger auszuschalten. Der Empfänger ist weiterhin unter Spannung.

Hinweis:

Der Netzstecker dient zur Unterbrechung der Stromversorgung. Ziehen Sie das AC-Netzteil von der Steckdose ab, um den Empfänger von der Stromversorgung zu trennen.

4.3.6. Batterien einlegen

Die Mikrofone werden ohne Batterien geliefert. Die Mikrofone werden mit 2 x AA LR6 Batterien (Alkaline) betrieben.

So legen Sie die Batterien ein:

- 01) Drehen Sie den **Batteriedeckel (25)** gegen den Uhrzeigersinn, um ihn zu lösen.
- 02) Legen Sie die Batterien in das **Batteriefach (29)** ein (siehe Abb. 11). Das Mikrofon wird mit 2 x AA LR6 Batterien (Alkaline) betrieben. Die Batterien sind nicht im Lieferumfang des Produkts enthalten.
- 03) Bringen Sie den **Batteriedeckel (25)** wieder am Mikrofon an. Achten Sie darauf, ihn nicht zu fest zu drehen.

Hinweis:

Achten Sie darauf, die Batterien mit der richtigen Polarität einzulegen.



Abb. 11

4.3.7. Mikrofon ein- und ausschalten

Das Mikrofon verfügt über einen Netzschalter.

- Halten Sie den **Netzschalter (24)** 3 Sekunden lang gedrückt, um das Mikrofon ein- oder auszuschalten.
- Im Hauptmenü des Mikrofons können Sie mit dem **Netzschalter (24)** ausgewählte Optionen bestätigen und zum Startbildschirm zurückkehren.

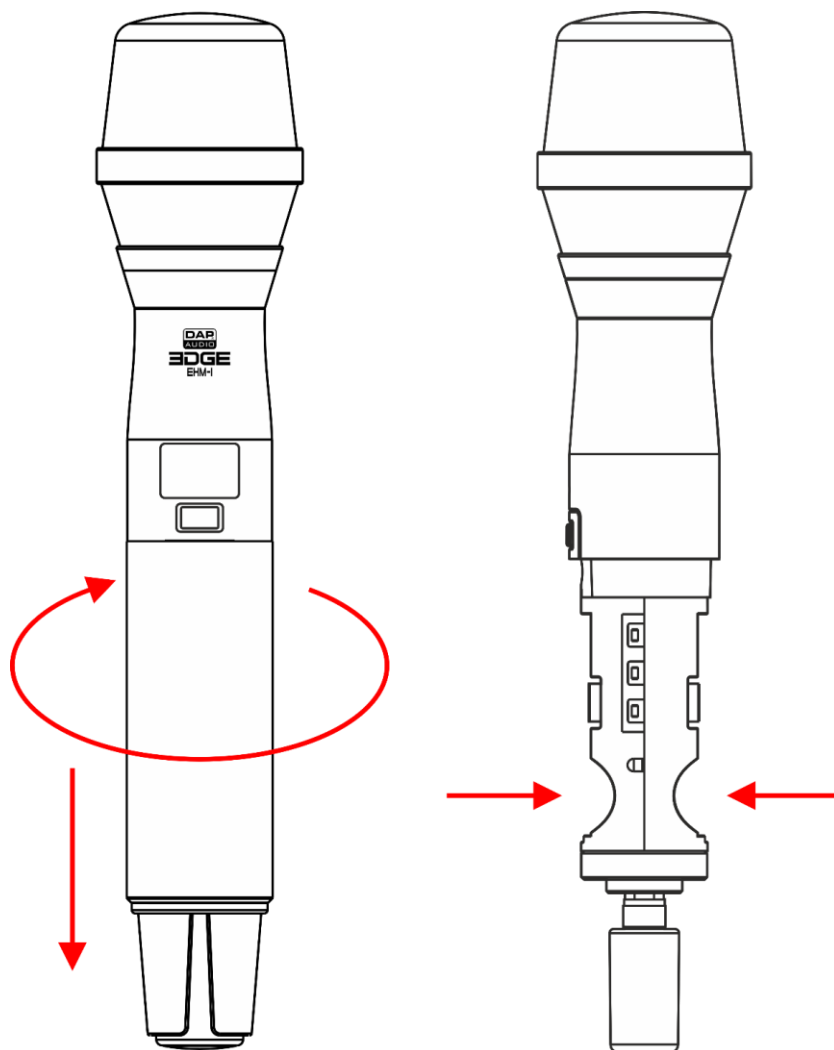
4.3.8. Koppeln

Sie können Mikrofon und Empfänger koppeln.

Suchen Sie vor der Kopplung nach freien, ungenutzten Frequenzen. Siehe **5.3.1.4. Scan** auf Seite 24.

Befolgen Sie die folgenden Schritte, um den Empfänger automatisch mit dem Mikrofon zu koppeln:

- 01) Nehmen Sie den **Batteriedeckel (25)** vom Mikrofon ab.
- 02) Bringen Sie das Mikrofon in die Nähe des Empfängers, damit der **IR-Sensor (27)** am Mikrofon so nah wie möglich am **IR-Sensor (06)** des Empfängers ist.
- 03) Befolgen Sie die Schritte unter **5.3.1.5. Synchronisierung** auf Seite 24.
- 04) Bringen Sie den **Batteriedeckel (25)** wieder am Mikrofon an.

Befolgen Sie die folgenden Schritte, um Mikrofon und Empfänger manuell auf denselben Kanal und dieselbe Frequenz einzustellen:

- 01) Wählen Sie am Empfänger eine Gruppe aus. Siehe **5.3.1.1. Gruppe** auf Seite 23.
- 02) Wählen Sie am Empfänger einen Kanal aus. Siehe **5.3.1.2. Kanal** auf Seite 23.
- 03) Wählen Sie am Empfänger eine Frequenz aus. Siehe **5.3.1.3. Frequenz** auf Seite 23.
- 04) Wählen Sie am Mikrofon eine Gruppe aus. Siehe **5.4.2.1. Gruppe** auf Seite 30.
- 05) Wählen Sie am Mikrofon einen Kanal aus. Siehe **5.4.2.2. Kanal** auf Seite 30.
- 06) Wählen Sie am Mikrofon eine Frequenz aus. Siehe **5.4.2.3. Frequenz** auf Seite 30.

Bedienung

5.1. Sicherheitshinweise für den Betrieb



Hinweis

Dieses Gerät darf nur für die Zwecke verwendet werden, für die es ausgelegt ist.

Dieses Gerät ist ein kabelloses Set mit einem Handmikrofon. Es ist nur für die Installation im Innenbereich geeignet. Es ist nicht für den Hausgebrauch geeignet.

Jeder Gebrauch, der nicht ausdrücklich als bestimmungsgemäßer Gebrauch aufgeführt ist, gilt als nicht bestimmungsgemäßer bzw. falscher Gebrauch.



Hinweis

Stromversorgung

Bevor Sie das Gerät an die Stromversorgung anschließen, stellen Sie sicher, dass Stromstärke, Spannung und Frequenz den Angaben auf dem Hinweisschild entsprechen, das am Gerät angebracht ist.

5.2. Bedienung

Das Gerät funktioniert, indem Sie in das Mikrofon sprechen oder singen. Die **AF-Signalstärke (L)** auf dem **LCD-Display (01)** nimmt beim Sprechen/Singen zu oder ab. Wenn das Signal zu laut ist, blinken „AF“ und „P“ unter und über der Anzeige der **AF-Signalstärke (L)** rot.

Nach dem Gebrauch:

- 01) Schalten Sie das Mikrofon stumm, damit es zu keinem Ploppgeräusch kommt. Siehe **5.4.1. Stummschalten** auf Seite 29.
- 02) Schalten Sie den Empfänger und das Mikrofon aus. Siehe **4.3.5. Empfänger ein- und ausschalten** auf Seite 18 und **4.3.7. Mikrofon ein- und ausschalten** auf Seite 20.

5.3. Bedienfeld am Empfänger

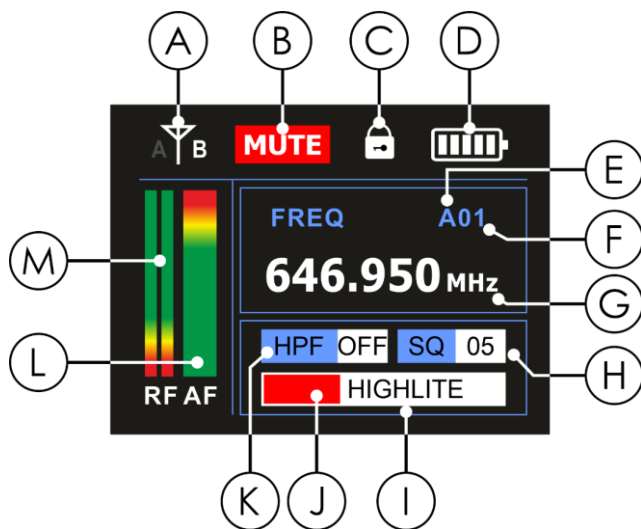

- A) Antennensignal
- B) AF-Signal stumm
- C) Empfängersperre
- D) Akkuladestand des Mikrofons
- E) Gruppe
- F) Kanal
- G) Empfängerfrequenz
- H) Rauschsperre
- I) Gerätename
- J) Benutzerdefinierte Farbe
- K) Status des Hochpassfilters
- L) AF-Signalstärke
- M) Stärke des Funksignals

Abb. 12

- Drücken Sie den **Regler (04)**, um ein Menü zu öffnen oder eine Auswahl zu bestätigen.
- Nutzen Sie den **Regler (04)**, um verschiedene Menü-Punkte auszuwählen und Werte einzustellen.
- Drücken Sie die **Return-Taste (05)**, um eine Auswahl aufzuheben und zum vorherigen Bildschirm zurückzukehren.

5.3.1. Hauptmenü-Optionen

Nach dem Einschalten wird das DAP-Logo auf dem Display angezeigt. Nach 2 Sekunden erscheint auf dem Display eine Übersicht über beide Kanäle.

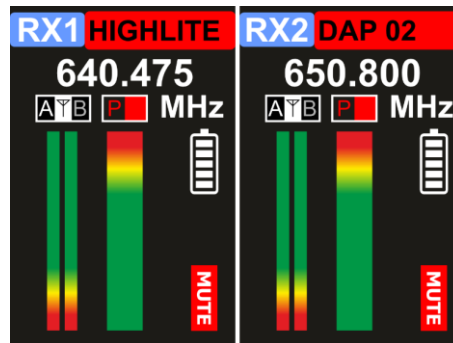

- 01) Drücken Sie eine **Kanaltaste (02/03)**, um den aktuellen Status des ausgewählten Kanals anzusehen. Auf dem Display erscheint:

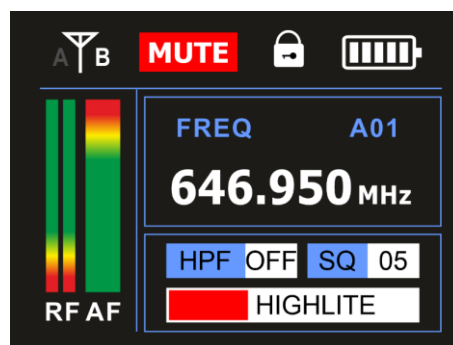

- 02) Drücken Sie den **Regler (04)**, um das Hauptmenü zu öffnen. Auf dem Display erscheint:

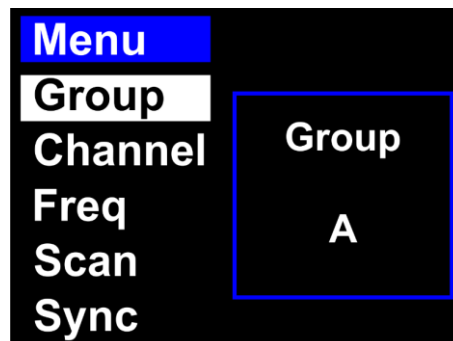

- 03) Drehen Sie den **Regler (04)**, um zwischen diesen 13 Optionen zu wechseln:

- Group: Siehe **5.3.1.1. Gruppe**
- Channel: Siehe **5.3.1.2. Kanal**
- Freq: Siehe **5.3.1.3. Frequenz**
- Scan: Siehe **5.3.1.4. Scan**
- Sync: Siehe **5.3.1.5. Synchronisation**
- Lock: Siehe **5.3.1.6. Sperre**
- Tx Gain: Siehe **5.3.1.7. Senderverstärkung**
- Rx Gain: Siehe **5.3.1.8. Empfängerverstärkung**
- Low Cut: Siehe **5.3.1.9. Tiefpass**
- Squelch: Siehe **5.3.1.10. Rauschsperr**
- ToneKey: Siehe **5.3.1.11. Tone Key**
- Color: Siehe **5.3.1.12. Farbe**
- Name: Siehe **5.3.1.13. Name**

- 04) Drücken Sie den **Regler (04)**, um das jeweils gewünschte Menü zu öffnen.

5.3.1.1. Gruppe

In diesem Menü können Sie eine Gruppe auswählen. Jede Gruppe (A-J) enthält eigene Kanäle mit 14 festen Frequenzen pro Kanal. Siehe **5.5. Kanal- und Frequenzübersicht** auf Seite 33.

01) Drehen Sie den **Regler (04)**, um GROUP auszuwählen.

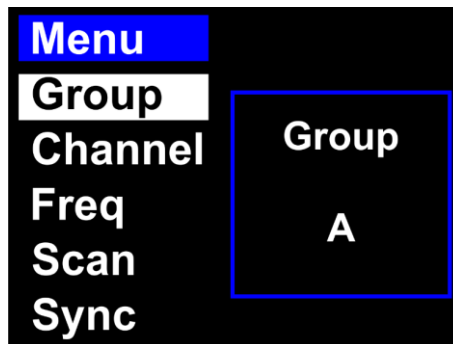

02) Drücken Sie zur Bearbeitung auf den **Regler (04)**.

03) Drehen Sie den **Regler (04)**, um eine Gruppe auszuwählen. Der Einstellungsbereich reicht von A-J.

04) Drücken Sie zur Bestätigung der Auswahl auf den **Regler (04)**.

5.3.1.2. Kanal

In diesem Menü können Sie einen Kanal auswählen. Jeder der 14 Kanäle hat eine eigene feste Frequenz. Siehe **5.5. Kanal- und Frequenzübersicht** auf Seite 33.

01) Drehen Sie den **Regler (04)**, um CHANNEL auszuwählen.

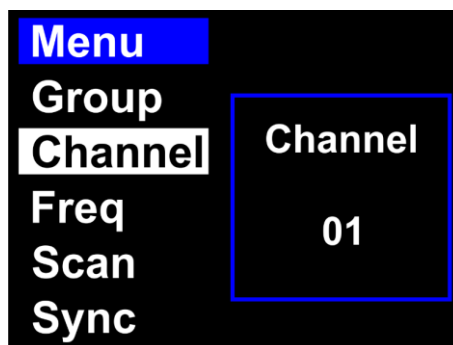

02) Drücken Sie zur Bearbeitung auf den **Regler (04)**.

03) Drehen Sie den **Regler (04)**, um einen Kanal auszuwählen. Der Einstellungsbereich reicht von 1 bis 14.

04) Drücken Sie zur Bestätigung der Auswahl auf den **Regler (04)**.

5.3.1.3. Frequenz

In diesem Menü können Sie die Frequenz einstellen. Siehe **5.5. Kanal- und Frequenzübersicht** auf Seite 33.

01) Drehen Sie den **Regler (04)**, um FREQ auszuwählen.

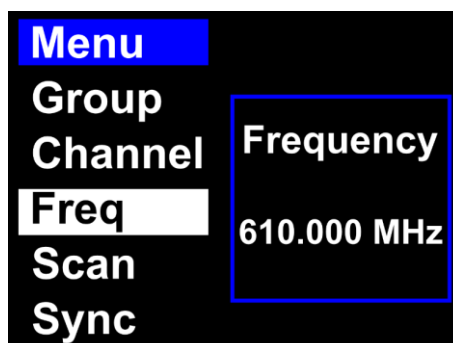

02) Drücken Sie zur Bearbeitung auf den **Regler (04)**.

03) Drehen Sie den **Regler (04)**, um eine Frequenz auszuwählen. Der Einstellungsbereich geht von 610 bis 668 MHz.

04) Drücken Sie zur Bestätigung der Auswahl auf den **Regler (04)**.

5.3.1.4. Scan

In diesem Menü können Sie automatisch den gesamten Frequenzbereich scannen, um freie Frequenzen zu finden und Interferenzen zu vermeiden.

01) Drehen Sie den **Regler (04)**, um SCAN auszuwählen.

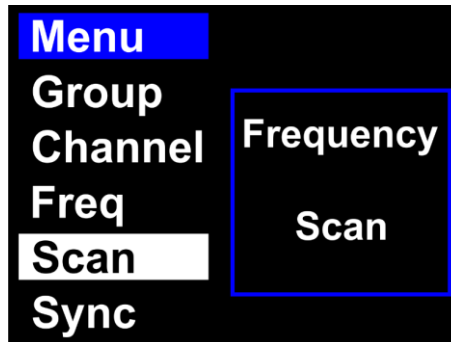

02) Drücken Sie auf den **Regler (04)**, um den gesamten Frequenzbereich (610-668 MHz) zu scannen. Der Vorgang kann bis zu 2 Minuten dauern. Nach dem Scan sehen Sie, welche Frequenzen bereits verwendet werden und welche noch frei sind.

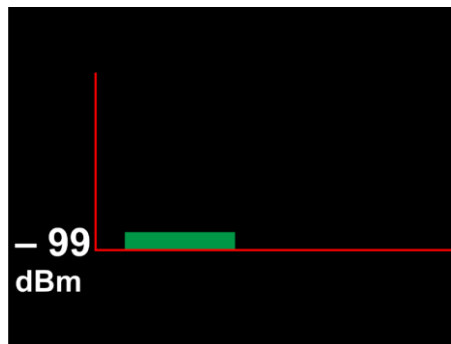

03) Drücken Sie auf den **Regler (04)**, um zum Hauptmenü zurückzukehren.

5.3.1.5. Synchronisierung

In diesem Menü können Sie den Empfänger mit dem Sender koppeln.

01) Drehen Sie den **Regler (04)**, um SYNC auszuwählen.

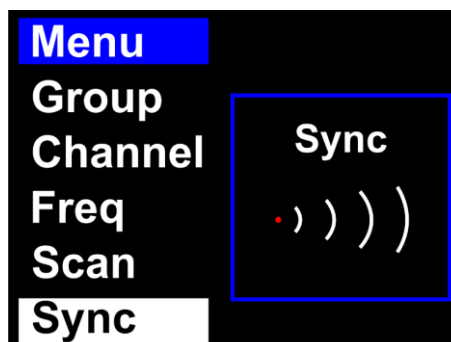

02) Drücken Sie auf den **Regler (04)**, um die Geräte zu koppeln. Die LED des **IR-Sensors (06)** des Empfängers blinkt mehrmals auf. Die Geräte sind jetzt gekoppelt und können verwendet werden.

5.3.1.6. Sperre

In diesem Menü können Sie das Display des Empfängers sperren.

01) Drehen Sie den **Regler (04)**, um LOCK auszuwählen.

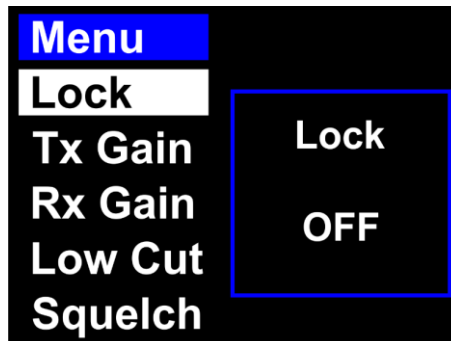

02) Drücken Sie zur Bearbeitung auf den **Regler (04)**.

03) Drehen Sie den **Regler (04)**, um eine der 2 Optionen auszuwählen:

- ON: Das Display wird gesperrt.
- OFF: Das Display ist nicht gesperrt.

04) Drücken Sie zur Bestätigung der Auswahl auf den **Regler (04)**.

Hinweis:

Wenn Sie das Display wieder entsperren möchten, halten Sie den **Regler (04)** 4 Sekunden lang gedrückt, bis die **Empfängersperre (C)** auf dem Display erlischt.

Hinweis:

Das Display sperrt sich nicht automatisch. Es kann nur manuell gesperrt werden.

5.3.1.7. Senderverstärkung

In diesem Menü können Sie die Verstärkung des Senders einstellen (Eingangsempfindlichkeit).

01) Drehen Sie den **Regler (04)**, um TX GAIN auszuwählen.

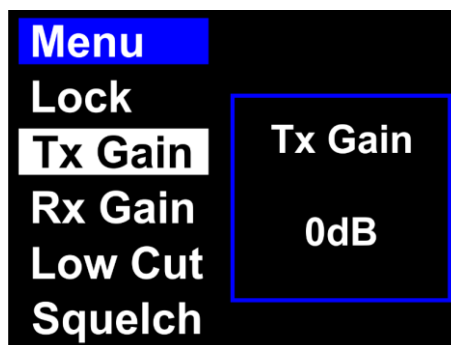

02) Drücken Sie zur Bearbeitung auf den **Regler (04)**.

03) Drehen Sie den **Regler (04)**, um die Verstärkung einzustellen. Der Einstellungsbereich geht von -32 dB bis +4 dB.

04) Drücken Sie zur Bestätigung der Auswahl auf den **Regler (04)**.

5.3.1.8. Empfängerverstärkung

In diesem Menü können Sie die Ausgangsverstärkung des Empfängers einstellen.

01) Drehen Sie den **Regler (04)**, um RX GAIN auszuwählen.

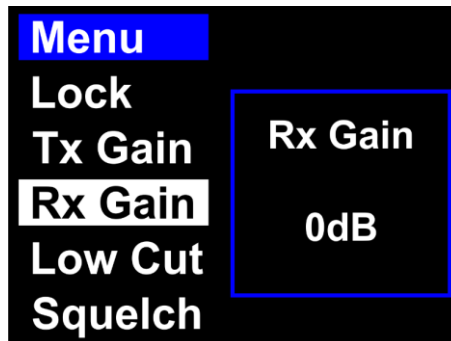

02) Drücken Sie zur Bearbeitung auf den **Regler (04)**.

03) Drehen Sie den **Regler (04)**, um die Ausgangsverstärkung einzustellen. Der Einstellungsbereich geht von -32 dB bis +4 dB.

04) Drücken Sie zur Bestätigung der Auswahl auf den **Regler (04)**.

5.3.1.9. Tiefpass

In diesem Menü können Sie den Tiefpassfilter einstellen. Dieser Filter entfernt niederfrequente Signale, die das Mikrofon aufgenommen hat.

01) Drehen Sie den **Regler (04)**, um LOW CUT auszuwählen.

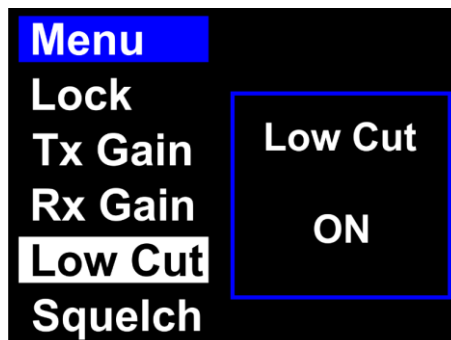

02) Drücken Sie zur Bearbeitung auf den **Regler (04)**.

03) Drehen Sie den **Regler (04)**, um eine der 2 Optionen auszuwählen:

- ON: Tiefpassfilter ein
- OFF: Tiefpassfilter aus

04) Drücken Sie zur Bestätigung der Auswahl auf den **Regler (04)**.

5.3.1.10. Rauschsperrre

In diesem Menü können Sie den Rauschsperrren-Schwellenwert einstellen. Dieser Wert wird werksseitig voreingestellt und muss normalerweise nicht weiter angepasst werden. Falls der Empfänger zusätzlich zu den Signalen des Senders noch weitere Signale empfängt, gehen Sie vor wie unten beschrieben. Erhöhen Sie den Schwellenwert der Rauschsperrre für den betreffenden Kanal, um die Interferenz zu beseitigen.

01) Drehen Sie den **Regler (04)**, um SQUELCH auszuwählen.

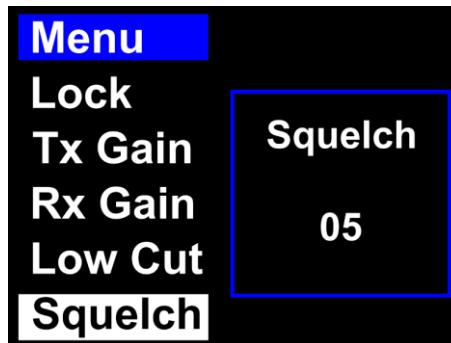

02) Drücken Sie zur Bearbeitung auf den **Regler (04)**.

03) Drehen Sie den **Regler (04)**, um den Wert einzustellen. Der Einstellbereich reicht von 1 bis 10.

04) Drücken Sie zur Bestätigung der Auswahl auf den **Regler (04)**.

Hinweis:

Je höher der Rauschsperrren-Schwellenwert, desto kleiner wird der Sendebereich. Das kann zu Signalverlusten vom Sender führen. Stellen Sie die Rauschsperrre daher immer so niedrig wie möglich ein.

5.3.1.11. Tone Key

In diesem Menü können Sie den Tone Key anpassen. Der Empfänger nutzt diese Funktion, um das Mikrofon und seinen Akkuladestand zu erkennen.

01) Drehen Sie den **Regler (04)**, um TONEKEY auszuwählen.

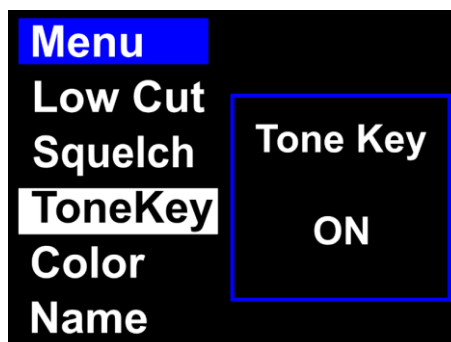

02) Drücken Sie zur Bearbeitung auf den **Regler (04)**.

03) Drehen Sie den **Regler (04)**, um eine der 2 Optionen auszuwählen:

- ON: Tone Key ist ein.
- OFF: Tone Key ist aus.

04) Drücken Sie zur Bestätigung der Auswahl auf den **Regler (04)**.

5.3.1.12. Farbe

In diesem Menü können Sie dem Mikrofon eine Farbe zuordnen. Das ist praktisch, wenn Sie mit mehreren Empfängern und Mikrofonen oder Sendern arbeiten. Kleben Sie einen Aufkleber in der entsprechenden Farbe auf das Mikrofon. Die Aufkleber sind im Lieferumfang enthalten.

01) Drehen Sie den **Regler (04)**, um COLOR auszuwählen.

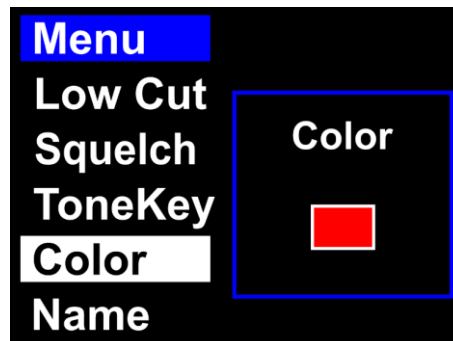

02) Drücken Sie zur Bearbeitung auf den **Regler (04)**.

03) Drehen Sie den **Regler (04)**, um eine der 8 Farben (rot, gelb, grün, blau, orange, braun, weiß, schwarz) auszuwählen.

04) Drücken Sie zur Bestätigung der Auswahl auf den **Regler (04)**.

5.3.1.13. Name

In diesem Menü können Sie den Namen des Empfängers ändern. Ein Name darf bis zu 8 Zeichen enthalten.

01) Drehen Sie den **Regler (04)**, um NAME auszuwählen.

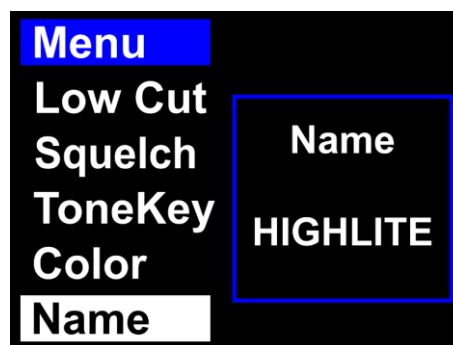

02) Drücken Sie zur Bearbeitung auf den **Regler (04)**. Das aktivierte Zeichen wird markiert.

03) Drehen Sie den **Regler (04)**, um das Zeichen zu ändern. Ihnen stehen Kleinbuchstaben, Großbuchstaben, Ziffern, Satzzeichen und einige Symbole zur Verfügung.

04) Drücken Sie zur Bestätigung der Auswahl auf den **Regler (04)**.

05) Wiederholen Sie die Schritte 3-4, um die restlichen Zeichen zu bearbeiten.

5.4. Bedienfeld am Mikrofon

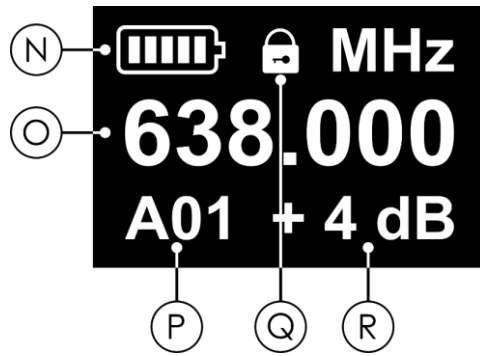

- N) Akkuladestand des Mikrofons
- O) Frequenz
- P) Gruppe (A–J) und Kanal (1–14)
- Q) Mikrofonsperre
- R) Verstärkung

Abb. 13

- Drücken Sie **SET (30)**, um ein Menü zu öffnen oder eine Auswahl zu bestätigen.
- Nutzen Sie **UP/DOWN (31/26)**, um verschiedene Optionen auszuwählen oder Werte anzupassen.

5.4.1. Stummschalten

Sie können das Mikrofon mit dem **Netzschalter (24)** stummschalten.

- Drücken Sie den **Netzschalter (24)**, um das Mikrofon stummzuschalten.
- Drücken Sie erneut auf den **Netzschalter (24)**, um die Stummschaltung aufzuheben.

5.4.2. Hauptmenü-Optionen

Nach dem Einschalten zeigt das Display den aktuellen Status des Mikrofons an.



01) Drücken Sie **SET (30)**, um das Hauptmenü zu öffnen. Auf dem Display erscheint:

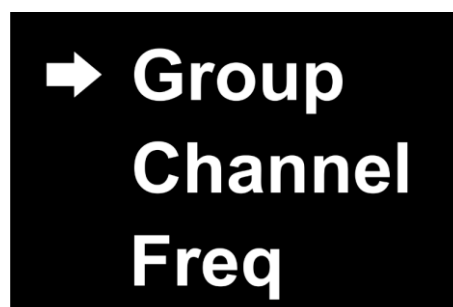

02) Wählen Sie mit **UP/DOWN (31/26)** eine dieser 6 Optionen aus:

- GROUP Siehe **5.4.2.1. Gruppe**
- CHANNEL Siehe **5.4.2.2. Kanal**
- FREQ Siehe **5.4.2.3. Frequenz**
- GAIN Siehe **5.4.2.4. Verstärkung**
- RF POWER Siehe **5.4.2.5. HF-Ausgangsleistung**
- LOCK Siehe **5.4.2.6. Sperre**

03) Drücken Sie **SET (30)**, um die Menüs zu öffnen.

5.4.2.1. Gruppe

In diesem Menü können Sie eine Gruppe auswählen. Jede Gruppe (A-J) enthält eigene Kanäle mit 14 festen Frequenzen pro Kanal. Siehe **5.5. Kanal- und Frequenzübersicht** auf Seite 33.

01) Wählen Sie mit **UP/DOWN (31/26)** GROUP aus.

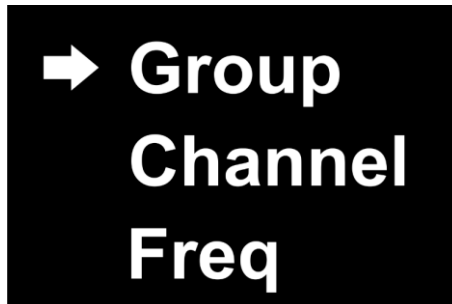

02) Drücken Sie **SET (30)**, um die Einstellung zu bearbeiten.

03) Wählen Sie mit **UP/DOWN (31/26)** eine Gruppe aus. Der Einstellungsbereich reicht von A-J.

04) Drücken Sie **SET (30)** zur Bestätigung.

5.4.2.2. Kanal

In diesem Menü können Sie einen Kanal auswählen. Jeder der 14 Kanäle hat eine eigene feste Frequenz. Siehe **5.5. Kanal- und Frequenzübersicht** auf Seite 33.

01) Wählen Sie mit **UP/DOWN (31/26)** CHANNEL aus.

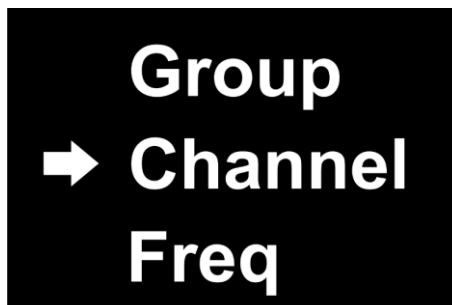

02) Drücken Sie **SET (30)**, um die Einstellung zu bearbeiten.

03) Wählen Sie mit **UP/DOWN (31/26)** den gewünschten Kanal aus. Der Einstellbereich reicht von 1 bis 14.

04) Drücken Sie **SET (30)** zur Bestätigung.

5.4.2.3. Frequenz

In diesem Menü können Sie die Frequenz einstellen. Siehe **5.5. Kanal- und Frequenzübersicht** auf Seite 33.

01) Wählen Sie mit **UP/DOWN (31/26)** FREQ aus.

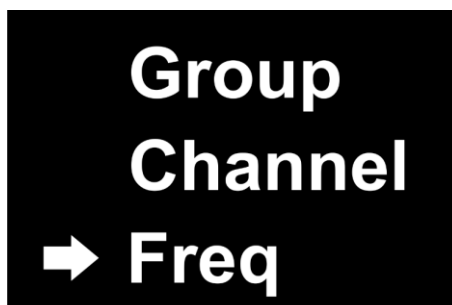

02) Drücken Sie **SET (30)**, um die Einstellung zu bearbeiten.

03) Wählen Sie mit **UP/DOWN (31/26)** eine Frequenz aus. Der Einstellungsbereich geht von 610 bis 668 MHz.

04) Drücken Sie **SET (30)** zur Bestätigung.

5.4.2.4. Verstärkung

In diesem Menü können Sie die Verstärkung des Senders anpassen.

01) Wählen Sie mit **UP/DOWN (31/26)** GAIN aus.

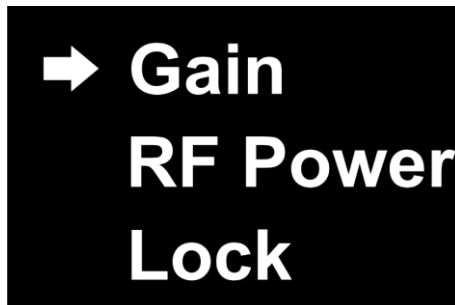

02) Drücken Sie **SET (30)**, um die Einstellung zu bearbeiten.

03) Stellen Sie mit **UP/DOWN (31/26)** die gewünschte Verstärkung ein. Der Einstellungsbereich geht von -32 dB bis +4 dB.

04) Drücken Sie **SET (30)** zur Bestätigung.

5.4.2.5. HF-Ausgangsleistung

In diesem Menü können Sie die HF-Ausgangsleistung einstellen.

01) Wählen Sie mit **UP/DOWN (31/26)** RF POWER aus.

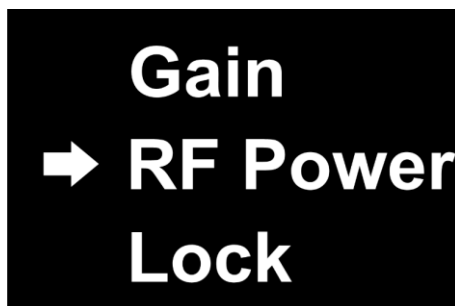

02) Drücken Sie **SET (30)**, um die Einstellung zu bearbeiten.

03) Wählen Sie mit **UP/DOWN (31/26)** eine dieser 3 Optionen aus:

- LOW (10 mW)
- MID (20 mW)
- HIGH (30 mW)

04) Drücken Sie **SET (30)** zur Bestätigung.

Hinweis:

Die maximal zulässige HF-Ausgangsleistung ist in jedem Land bzw. jeder Region unterschiedlich. Wenden Sie sich an die jeweils zuständige Behörde des Landes und/oder der Region, da Sie für die Verwendung des Geräts eventuell eine Lizenz benötigen oder spezifische Einschränkungen gelten könnten. Wir übernehmen keine Haftung, falls das Gerät in Ihrem Land/Ihrer Region nicht verwendet werden kann oder Sie zusätzliche Lizenzen benötigen. Informieren Sie sich über die maximal zulässige HF-Ausgangsleistung in Ihrem Land oder Ihrer Region, bevor Sie das Gerät verwenden.

5.4.2.6. Sperre

In diesem Menü können Sie das Display des Mikrofons sperren.

01) Wählen Sie mit **UP/DOWN (31/26)** LOCK aus.

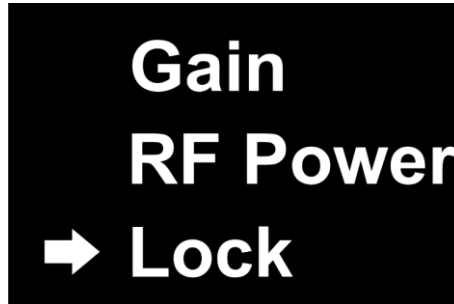

02) Drücken Sie **SET (30)**, um die Einstellung zu bearbeiten.

03) Wählen Sie mit **UP/DOWN (31/26)** eine dieser 2 Optionen aus:

- ON: Das Display wird gesperrt.
- OFF: Das Display ist nicht gesperrt.

04) Drücken Sie **SET (30)** zur Bestätigung.

Hinweis:

Wenn Sie das Display wieder entsperren möchten, halten Sie die **SET-Taste (30)** 3 Sekunden lang gedrückt, bis die **Mikrofonsperre (Q)** auf dem Display erlischt.

5.5. Kanal- und Frequenzübersicht

Die Trägerfrequenz liegt im Bereich von 610 bis 668 MHz.

A		B		C		D		E	
CH	Frequenz	CH	Frequenz	CH	Frequenz	CH	Frequenz	CH	Frequenz
1	610,000 MHz	1	610,250 MHz	1	610,500 MHz	1	610,750 MHz	1	611,000 MHz
2	612,025 MHz	2	612,275 MHz	2	612,525 MHz	2	612,775 MHz	2	613,025 MHz
3	614,250 MHz	3	614,500 MHz	3	614,750 MHz	3	615,000 MHz	3	615,250 MHz
4	616,700 MHz	4	616,950 MHz	4	617,200 MHz	4	617,450 MHz	4	617,700 MHz
5	619,375 MHz	5	619,625 MHz	5	619,875 MHz	5	620,125 MHz	5	620,375 MHz
6	622,250 MHz	6	622,500 MHz	6	622,750 MHz	6	623,000 MHz	6	623,250 MHz
7	625,325 MHz	7	625,575 MHz	7	625,825 MHz	7	626,075 MHz	7	626,325 MHz
8	629,175 MHz	8	629,425 MHz	8	629,675 MHz	8	629,925 MHz	8	630,175 MHz
9	634,925 MHz	9	635,175 MHz	9	635,425 MHz	9	635,675 MHz	9	635,925 MHz
10	638,225 MHz	10	638,475 MHz	10	638,725 MHz	10	638,975 MHz	10	639,225 MHz
11	643,150 MHz	11	643,400 MHz	11	643,650 MHz	11	643,900 MHz	11	644,150 MHz
12	649,525 MHz	12	649,775 MHz	12	650,025 MHz	12	650,275 MHz	12	650,525 MHz
13	654,850 MHz	13	655,100 MHz	13	655,350 MHz	13	655,600 MHz	13	655,850 MHz
14	665,700 MHz	14	665,950 MHz	14	666,200 MHz	14	666,450 MHz	14	666,700 MHz

F		G		H		I		J	
CH	Frequenz	CH	Frequenz	CH	Frequenz	CH	Frequenz	CH	Frequenz
1	611,250 MHz	1	611,500 MHz	1	611,750 MHz	1	612,000 MHz	1	612,250 MHz
2	613,275 MHz	2	613,525 MHz	2	613,775 MHz	2	614,025 MHz	2	614,275 MHz
3	615,500 MHz	3	615,750 MHz	3	616,000 MHz	3	616,250 MHz	3	616,500 MHz
4	617,950 MHz	4	618,200 MHz	4	618,450 MHz	4	618,700 MHz	4	618,950 MHz
5	620,625 MHz	5	620,875 MHz	5	621,125 MHz	5	621,375 MHz	5	621,625 MHz
6	623,500 MHz	6	623,750 MHz	6	624,000 MHz	6	624,250 MHz	6	624,500 MHz
7	626,575 MHz	7	626,825 MHz	7	627,075 MHz	7	627,325 MHz	7	627,575 MHz
8	630,425 MHz	8	630,675 MHz	8	630,925 MHz	8	631,175 MHz	8	631,425 MHz
9	636,175 MHz	9	636,425 MHz	9	636,675 MHz	9	636,925 MHz	9	637,175 MHz
10	639,475 MHz	10	639,725 MHz	10	639,975 MHz	10	640,225 MHz	10	640,475 MHz
11	644,400 MHz	11	644,650 MHz	11	644,900 MHz	11	645,150 MHz	11	645,400 MHz
12	650,775 MHz	12	651,025 MHz	12	651,275 MHz	12	651,525 MHz	12	651,775 MHz
13	656,100 MHz	13	656,350 MHz	13	656,600 MHz	13	656,850 MHz	13	657,100 MHz
14	666,950 MHz	14	667,200 MHz	14	667,450 MHz	14	667,700 MHz	14	667,950 MHz

Fehlersuche

Diese Anleitung zur Fehlersuche enthält Lösungen, die von Personen ohne besondere Qualifikation ausgeführt werden können. Dieses Gerät enthält keine Teile, die vom Benutzer selbst gewartet werden können.

Nicht autorisierte Änderungen am Gerät führen dazu, dass die Garantie erlischt. Solche Änderungen können zu Verletzungen und Sachschäden führen.

Überlassen Sie die Wartung geschulten und fachkundigen Personen. Falls Sie in der Tabelle nicht die Lösung für Ihr Problem finden, wenden Sie sich bitte an Ihren Highlite International-Händler.

Problem	Mögliche Ursache(n)	Lösung
Die Geräte funktionieren überhaupt nicht.	Die Geräte erhalten keinen Strom.	<ul style="list-style-type: none"> • Stellen Sie sicher, dass der Empfänger an die Stromversorgung angeschlossen und eingeschaltet ist. • Stellen Sie sicher, dass die Batterien richtig in das Mikrofon eingelegt sind.
	Die Batterien im Mikrofon sind leer.	<ul style="list-style-type: none"> • Tauschen Sie die Batterien aus. Siehe 4.3.6. Batterien einlegen auf Seite 19.
Kein Ton	Das Mikrofon ist ausgeschaltet oder funktioniert nicht richtig.	<ul style="list-style-type: none"> • Stellen Sie sicher, dass das Mikrofon eingeschaltet ist und die Batterien nicht leer sind.
	Das Mikrofon ist stummgeschaltet.	<ul style="list-style-type: none"> • Stellen Sie sicher, dass das Mikrofon nicht stummgeschaltet ist.
	Die Lautstärke ist zu gering.	<ul style="list-style-type: none"> • Drehen Sie die Lautstärke am Empfänger hoch. • Stellen Sie sicher, dass die Lautstärke an den angeschlossenen Geräten aufgedreht ist.
	Kanalauswahl	<ul style="list-style-type: none"> • Stellen Sie sicher, dass Empfänger und Sender gekoppelt sind. Siehe 4.3.8. Koppeln auf Seite 20.
	Der Sender befindet sich nicht in Reichweite.	<ul style="list-style-type: none"> • Bringen Sie das Mikrofon näher an den Empfänger heran.
	Defekte Anschlüsse	<ul style="list-style-type: none"> • Überprüfen Sie alle Verbindungen und Kabel. Korrigieren Sie defekte Verbindungen. Reparieren oder ersetzen Sie beschädigte Kabel.
	Das angeschlossene Mischpult oder der Verstärker funktioniert nicht richtig.	<ul style="list-style-type: none"> • Stellen Sie sicher, dass das angeschlossene Gerät eingeschaltet ist und richtig funktioniert.
Störgeräusche oder andere hörbare Signale	Es gibt Interferenzen.	<ul style="list-style-type: none"> • Passen Sie den Rauschsperrschwellenwert an. Siehe 5.3.1.10. Rauschsperrschwellenwert auf Seite 27.
		<ul style="list-style-type: none"> • Ändern Sie die Kanalfrequenz.
		<ul style="list-style-type: none"> • Suchen Sie nach möglichen Störquellen (andere HF-Sender) und schalten Sie sie aus.

6.1. Die Mikrofonverstärkung einstellen

Zum Einstellen der Mikrofonverstärkung siehe **5.4.2.4. Verstärkung** auf Seite 31.

Wartung

7.1. Vorbeugende Wartung



Hinweis

Unterziehen Sie das Gerät vor dem Gebrauch einer Sichtprüfung.

Überprüfen Sie Folgendes:

- Alle Schrauben, die für die Installation des Geräts oder von Teilen davon verwendet werden, sitzen fest und sind nicht verrostet.
- Gehäuse, Befestigungen und Installationspunkte sind nicht verformt.
- Die Stromkabel sind nicht beschädigt und weisen keine Materialermüdung auf.

7.1.1. Anweisungen für die grundlegende Reinigung

Gehen Sie zur Reinigung des Geräts wie folgt vor:

- 01) Trennen Sie es von der Stromversorgung.
- 02) Lassen Sie es 5 Minuten lang abkühlen.
- 03) Reinigen Sie es mit einem weichen, fusselfreien Tuch.



Hinweis

- Tauchen Sie das Gerät nicht in Flüssigkeit.
- Verwenden Sie keinen Alkohol oder Lösungsmittel.

7.2. Korrigierende Wartung

Dieses Gerät enthält keine Teile, die vom Benutzer selbst gewartet werden können. Öffnen Sie das Gerät auf keinen Fall und nehmen Sie keine Änderungen an ihm vor.

Überlassen Sie Reparatur- und Wartungsarbeiten geschulten und fachkundigen Personen. Wenden Sie sich an Ihren Highlite International-Händler für weitere Informationen.

Deinstallation, Transport und Lagerung

- Trennen Sie es vor der Deinstallation von der Stromversorgung.
- Verwenden Sie für den Transport des Geräts möglichst die Originalverpackung.
- Reinigen Sie das Gerät, bevor Sie es einlagern. Befolgen Sie die Reinigungshinweise in Kapitel **7.1.1. Anweisungen für die grundlegende Reinigung** auf Seite 35.
- Lagern Sie das Gerät nach Möglichkeit in der Originalverpackung.

Entsorgung

Korrekte Entsorgung des Produkts

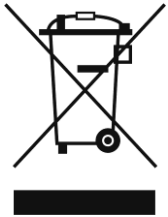

Elektrische und elektronische Altgeräte

Dieses Symbol auf dem Produkt, seiner Verpackung oder den Dokumenten weist darauf hin, dass es nicht als Hausmüll behandelt werden darf. Entsorgen Sie es, indem Sie es an einer Sammelstelle für das Recycling von elektrischen und elektronischen Geräten abgeben. Das verhindert die unkontrollierte Abfallentsorgung und damit einhergehende Umwelt- oder Personenschäden. Weitere Informationen zum Recycling dieses Produkts erhalten Sie bei Ihren örtlichen Behörden oder Ihrem autorisierten Händler.

Zulassung



Highlite International erklärt hiermit, dass das Gerät EDGE EHS-2 mit dem Produktcode D1479B der Richtlinie 2014/53/EU (RED – Funkanlagenrichtlinie) entspricht.

Die vollständige EU-Konformitätserklärung ist auf der jeweiligen Produktseite auf der Website von Highlite International (www.highlite.com) verfügbar.

Das DAP EDGE EHS-2 ist eine Audio-Funkanlage der Klasse 2 gemäß der Entscheidung 2000/299/EG der Kommission.

Frequenz: 610-668 MHz

	BE	DK	DE	FR	HR	LV	LT	MT
	NL	AT	PL	RO	SK	ES	SE	

Haftungsausschluss

Die für Funkanlagen verfügbaren Frequenzbereiche sind in jedem Land und jeder Region unterschiedlich. Wenden Sie sich an die jeweils zuständige Behörde des Landes und/oder der Region, da Sie für die Verwendung des Geräts eventuell eine Lizenz benötigen oder spezifische Einschränkungen gelten könnten. Wir übernehmen keine Haftung, falls das Gerät in Ihrem Land/Ihrer Region nicht verwendet werden kann oder Sie zusätzliche Lizenzen benötigen. Informieren Sie sich über die zulässigen Frequenzen in Ihrem Land oder Ihrer Region, bevor Sie das Gerät verwenden.



©2023 DAP