

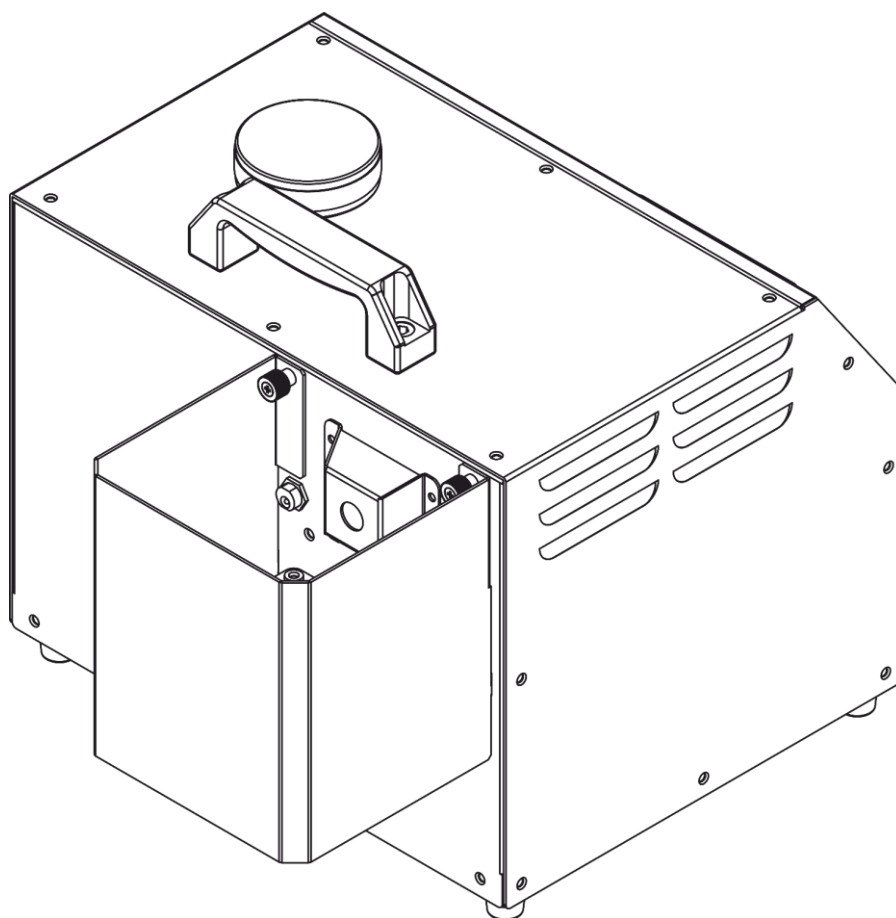

HANDLEIDING



NEDERLANDS

Mistique

V1

Bestelcode: 60769

Inhoudsopgave

Waarschuwing	3
Veiligheidsinstructies.....	3
CO ₂ gebruiken.....	6
Bepalingen voor het gebruik	6
Retourneren	8
Claims.....	8
Beschrijving van het apparaat	9
Voorzijde	10
Achterzijde	11
Installatie	12
Instellingen en gebruik	13
Verwijder de kap en de ventilator om de outputrichting te veranderen.....	13
Aanzetten.....	14
Besturingsstanden	16
Eén Mistique (stand-alone)	16
Meerdere Mistiques (DMX-besturing)	16
Het koppelen van fixtures	18
Datakabels.....	18
Bedieningspaneel.....	19
Besturingsstand.....	19
DMX-adrestoewijzing.....	19
Menuoverzicht	20
Opties hoofdmenu	24
Statusmenu	25
1. Timer 1	26
1.1 Interval.....	26
1.2 Duration.....	27
1.3 Output Level.....	27
1.4 Fan Level	28
2. Timer 2	28
3. DMX-kanaal	29
3.1. Adres.....	29
3.2. Kanaalstand	30
3.3 Linkmodus	31
3.4 Draadloos.....	31
4. Uitschakelen	32
5. Handmatig.....	32
5.1 Outputniveau	33
5.2 Ventilatorniveau	33
6. Schoonmaken	34
7. Verwarmingselement.....	34
8. Menu	36
8.1 DMX-instellingen	36
8.1.1 Adres.....	36
8.1.2 Kanaalstand	37
8.1.3 Linkmodus	38
8.1.4 Draadloos	38
8.2 Informatie	39
8.2.1 Softwareversie.....	39
8.2.2 Draadloos signaal	40
8.2.3 Temperatuur	41
8.2.4 Pressure	41
8.2.5 Bedrijfsuren.....	42
8.3 Instellingen	42

8.3.1 Lcd-achtergrondverlichting	43
8.3.2 Automatisch starten	43
8.3.3 Fabrieksinstellingen herstellen	44
8.3.4 Taal.....	45
8.3.5 Software-updates.....	46
8.3.6 Geluid toetsenblok.....	47
DMX-kanalen	48
1 kanaal.....	48
3 kanalen.....	48
5 kanalen.....	48
Onderhoud	49
Automatische schoonmaakprocedure	49
Beveiligingsmechanisme	49
Ventilator schoonmaken	49
O-ring schoonmaken	50
Zekering vervangen	50
Problemen oplossen	51
Lijst met foutmeldingen	51
Productspecificaties	52
Afmetingen	53
Opmerkingen	54

Waarschuwing



Lees voor uw eigen veiligheid deze handleiding zorgvuldig door voordat u het apparaat voor de eerste keer opstart!



Instructies bij het uitpakken

Pak bij ontvangst van dit product de doos onmiddellijk voorzichtig uit en controleer de inhoud. Controleer of alle onderdelen aanwezig zijn en dat er niets is beschadigd. Als u transportschade aan de onderdelen constateert of als de verpakking onjuist is behandeld, moet u de dealer hier onmiddellijk van op de hoogte brengen en het verpakkingsmateriaal bewaren voor inspectie. Bewaar de doos en alle verpakkingsmaterialen. Als een apparaat naar de fabriek moet worden geretourneerd, is het belangrijk dat het in de originele doos en verpakkingsmateriaal wordt geretourneerd.

Uw levering omvat:

- Mistique
- True1 Pro Power-voedingskabel (1,5 m)
- Gebruikershandleiding

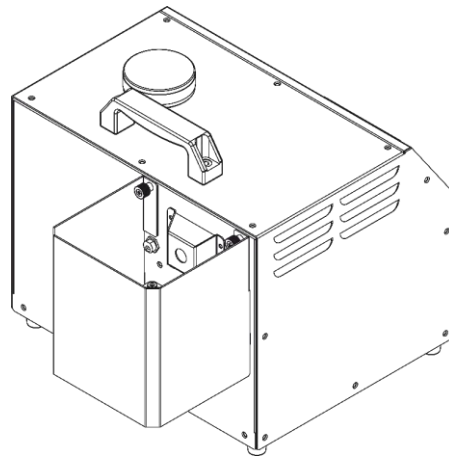

LET OP!

**Houd dit apparaat uit de buurt van regen en vocht!
Trek de stekker uit het stopcontact voordat u de behuizing opent!**



Veiligheidsinstructies

Iedereen die betrokken is bij de installatie, het gebruik en het onderhoud van dit apparaat moet:

- gekwalificeerd zijn
- de instructies in deze handleiding volgen



**LET OP! Wees voorzichtig bij wat u doet.
De hoge spanning op de kabels kan leiden tot
gevaarlijke elektrische schokken bij aanraking!**



Voordat u het apparaat voor de eerste keer aanzet, moet u controleren of deze bij het transport niet beschadigd is. Raadpleeg bij eventuele schade uw dealer en gebruik het apparaat niet.

Om het apparaat in perfecte conditie te houden en het veilig te kunnen gebruiken, is het van essentieel belang dat de gebruiker de veiligheidsinstructies en de waarschuwingen in deze handleiding navolgt. Wees ervan bewust dat schade, veroorzaakt door wijzigingen aan het apparaat, niet wordt gedekt door de garantie.

Dit apparaat bevat geen onderdelen die door de gebruiker kunnen worden vervangen. Onderhoud dient alleen door gekwalificeerde technici te worden uitgevoerd.

BELANGRIJK:

De fabrikant is niet aansprakelijk voor schade als gevolg van het niet naleven van de instructies in deze handleiding, of door het aanbrengen van wijzigingen aan het apparaat.

- Zorg ervoor dat de voedingskabel nooit in contact komt met andere kabels! Wees bijzonder voorzichtig met de voedingskabel en alle aansluitingen met netspanning!
- Als het apparaat niet in gebruik is of als het schoongemaakt moet worden, moet u de stekker uit het stopcontact halen. Gebruik altijd de stekker om het netsnoer uit het stopcontact te halen. Haal de stekker nooit uit het stopcontact door aan het netsnoer te trekken.
- Verwijder nooit waarschuwingen of informatiestickers van het apparaat.
- Dek de aardeaansluiting nooit af.
- Richt de spuitmond nooit direct op mensen.
- Richt de spuitmond nooit direct op open vuur.
- Voeg nooit ontvlambare vloeistoffen (olie, benzine, parfum) toe aan de rookvloeistof.
- Slik de rookvloeistof niet in. Raadpleeg onmiddellijk een arts als de vloeistof wordt ingeslikt. Als de rookvloeistof in contact komt met ogen of huid, moet u het grondig afspoelen.
- Sluit met rook gevulde ruimtes nooit af. Risico: paniek onder de mensen in een afgesloten ruimte!
- Gebruik het apparaat niet continu! De output mag slechts korte tijd actief zijn.
- Steek geen voorwerpen in de ventilatieopeningen.
- Open het apparaat niet en breng geen wijzigingen aan.
- Sluit dit apparaat niet aan op een dimmerpack.
- Schakel het apparaat niet snel achter elkaar aan en uit, dit kan de levensduur van het apparaat verkorten.
- Raak de spuitmond van de rookmachine niet met blote handen aan (de behuizing wordt erg heet).
- Stel het apparaat niet bloot aan schokken en trillingen. Gebruik geen brute kracht tijdens de installatie of bediening van het apparaat.
- Gebruik het apparaat alleen binnenshuis en voorkom contact met water of andere vloeistoffen.
- Gebruik rook alleen in goed geventileerde ruimtes.
- Gebruik alleen de hoogwaardige rookvloeistof die wordt aanbevolen door uw dealer (bestelcodes: [60569](#)). Andere rookvloeistoffen kunnen tot gebrekkige effecten leiden.
- Voorkom blootstelling aan vuur en plaats het apparaat niet in de buurt van ontvlambare vloeistoffen of gassen.
- Zorg dat er altijd voldoende vloeistof in het sneeuwvloeistofreservoir zit.
- Laat altijd minstens 50cm ruimte vrij rond de zijkanten en bovenkant van het apparaat.
- Laat altijd 50 cm ruimte vrij rond het apparaat, zodat de lucht goed kan circuleren.
- Als het apparaat niet in gebruik is of als het moet worden schoongemaakt, moet u het apparaat altijd loskoppelen van de CO₂-cilinder en de slang! Wees voorzichtig met de CO₂-slang. Verwijder de CO₂-slang nooit door eraan te trekken.
- Zorg dat het apparaat niet wordt blootgesteld aan extreme hitte, vocht of stof.
- Zorg ervoor dat alle benodigde veiligheidsvoorzieningen zich in een goede conditie bevinden en naar behoren functioneren.
- Zorg dat de CO₂-slang niet beschadigt. Controleer het apparaat en de CO₂-slang regelmatig.
- Als er tekst en/of pictogrammen op de Mistique ontbreken, beschadigd zijn of onleesbaar zijn, moeten deze worden vervangen.
- Leeg het reservoir altijd voor verzending of vervoer van dit apparaat.
- De dop van het reservoir moet tijdens het gebruik blijven gesloten.
- Zet de rookmachine altijd rechtop.
- Trek altijd de stekker van de Mistique uit het stopcontact voordat u het reservoir bijvult.
- Alleen voor gebruik door volwassenen. De rookmachine moet buiten het bereik van kinderen geplaatst worden. Laat het draaiende apparaat nooit onbeheerd achter. Laat het rooster voor de spuitmond op zijn plaats als de machine gebruikt wordt in het bijzijn van kinderen.
- Houd de spuitmond tijdens het gebruik altijd minstens 50 cm uit de buurt van contact met voorwerpen.
- Zorg ervoor dat de netspanning niet hoger is dan de spanning die op de achterzijde staat vermeld.
- Zorg ervoor dat het netsnoer niet bekneld raakt en gebruik het snoer niet als het is beschadigd. Controleer van tijd tot tijd het apparaat en het netsnoer.
- Zorg dat de kabeldiameter van verlengsnoeren en voedingskabels voldoende is voor het benodigde opgenomen vermogen van het apparaat.

- De kabelaansluiting van het apparaat mag niet worden belast. Er moet altijd voldoende kabel beschikbaar blijven voor het apparaat. De kabel kan anders beschadigen en dit kan leiden tot dodelijke elektrische schokken.
- Als de externe kabel is beschadigd, moet deze vervangen worden door een gekwalificeerde technicus.
- Als het apparaat is gevallen of een klap heeft opgelopen, moet u onmiddellijk de stekker uit het stopcontact halen. Laat het apparaat voor gebruik nakijken door een gekwalificeerde technicus.
- Schakel het apparaat niet onmiddellijk in nadat het is blootgesteld aan grote temperatuurschommelingen (bv. na transport). Condens kan het apparaat beschadigen. Laat het apparaat uitgeschakeld op kamertemperatuur komen.
- Stop onmiddellijk met het gebruik van de Mistique als deze niet goed werkt. Leeg het reservoir, pak het apparaat zorgvuldig in (bij voorkeur in de oorspronkelijke verpakking) en retourneer het voor reparatie aan uw Showtec-dealer.
- Gebruik bij vervanging alleen zekeringen van hetzelfde type en dezelfde klasse.
- Bij de spuitmond staat de rook onder druk en is deze bijzonder heet.
- Tijdens het gebruik wordt de spuitmond bijzonder heet (300°C). Houd brandbare materialen minstens 50 cm uit de buurt van de spuitmond.
- Het gebruik van rookvloeistof is alleen voor volwassenen.
- In ruimtes met veel rook is de zuurstofconcentratie een stuk lager!
- De dichtheid van de rook moet zodanig zijn dat het zicht altijd ten minste 5 meter is. Het gebrek aan oriëntatievermogen kan paniek veroorzaken!
- De fabrikant is niet aansprakelijk voor schade als gevolg van misbruik of een onjuiste installatie van dit apparaat.
- Elke ruimte die gevuld is met rook, moet worden bewaakt door een gekwalificeerd persoon.
- Laat het apparaat afkoelen voordat u het reinigt of onderhoud uitvoert.
- Zorg voor voldoende verlichting van de omgeving bij de installatie van het apparaat.
- De gebruiker is verantwoordelijk voor de juiste plaatsing en het gebruik van de Mistique. De fabrikant accepteert geen verantwoordelijkheid voor onveilige situaties, ongelukken, schade veroorzaakt door:
 - Het verkeerd gebruiken of installeren van dit apparaat.
 - Het negeren van waarschuwingen of instructies zoals getoond in deze handleiding.
 - Het gebruik van de Mistique voor doeleinden of omstandigheden anders dan beschreven in deze handleiding.
 - Aanpassingen aan de Mistique. Hieronder valt ook het gebruik van niet-originele reserve onderdelen.
 - Onvoldoende onderhoud.
 - Het onbevoegd verwijderen van veiligheidssymbolen en/of veiligheidsvoorzieningen.
 - Onjuist gebruik van de Mistique.
- Reparaties, onderhoud en elektrische aansluitingen dienen uitsluitend te worden uitgevoerd door een gekwalificeerde technicus.
- GARANTIE: Geldig tot één jaar na aankoopdatum.



LET OP!

Voer zelf geen reparaties uit!

In geval van twijfel, neem altijd contact op met service@highlite.com!



LET OP!

Volg alle waarschuwingen en aanwijzingen tijdens installatie/bediening!

Het niet opvolgen kan ernstig of zelfs dodelijk letsel veroorzaken !!!



CO₂ gebruiken

De Mistique werkt met vloeibare of gasvormige CO₂. Het gebruik van CO₂ houdt een risico in. Zorg ervoor dat u goed op de hoogte bent van deze risico's vóór installatie en/of gebruik. Gebruik altijd goedgekeurde CO₂-cilinders, -slangen en -koppelingen. Raadpleeg altijd uw CO₂-leverancier voor de voorschriften en instructies voor veilige installatie en gebruik.

Showtec is niet aansprakelijk voor onveilige situaties, ongelukken of schades die het gevolg zijn van het onjuiste gebruik van CO₂-gas en CO₂-cilinders.



Het op de verkeerde manier installeren en/of gebruiken van een CO₂-machine en CO₂-cilinders kan leiden tot de dood of ernstig letsel. Houd u altijd aan de instructies in deze handleiding en van uw CO₂-leverancier en zorg dat u aan de plaatselijke voorschriften voldoet.

Bepalingen voor het gebruik

- Dit apparaat is niet ontworpen voor continu gebruik. Regelmatige onderbrekingen in het gebruik zorgen ervoor dat het apparaat een lange tijd zonder defecten meegaat.
- De maximale omgevingstemperatuur $t_a = 40^{\circ}\text{C}$ mag nooit worden overschreden.
- De relatieve luchtvochtigheid mag niet hoger zijn dan 50%, met een omgevingstemperatuur van 40°C .
- Als dit apparaat op een andere wijze wordt gebruikt dan beschreven in deze handleiding, kan het product beschadigd raken en zal de garantie komen te vervallen.
- Ieder ander gebruik kan leiden tot gevaren als kortsluiting, brandwonden, elektrische schokken, het ontploffen van lampen, vastlopen enz.



Wij gaan ervan uit dat u, uw medewerkers en anderen die in contact komen met de Mistique bekend zijn met de manier waarop de machine moet worden gebruikt. Dit omvat de juiste activiteiten met betrekking tot gebruik, onderhoud en reparatie van de Mistique, zoals beschreven in deze handleiding. De werknemers moeten bekend zijn met het gebruik van machines door middel van training en/of ervaring.



Onjuiste installatie kan ernstig letsel aan personen en ernstige schade aan eigendommen veroorzaken!

Hierbij brengt u de veiligheid van uzelf en anderen in gevaar!

Showtec neemt geen aansprakelijkheid voor onveilige situaties, ongelukken en daaruit ontstane schade, die het resultaat zijn van:

- Het geen rekening houden met waarschuwingen of voorschriften zoals uiteengezet op de Mistique of in deze handleiding.
- Gebruik voor andere doeleinden of onder andere omstandigheden dan beschreven in deze documentatie.
- Wijzigingen aan de Mistique. Dit geldt ook voor het gebruik van andere vervangende onderdelen dan originele onderdelen.
- Onvoldoende onderhoud.
- Niet geautoriseerde verwijdering van veiligheidsdoppen en/of -voorzieningen.
- Onbekwaam gebruik van het apparaat.

Showtec is niet aansprakelijk voor enige schade die het gevolg is van een defect aan de Mistique .

Deze gebruikshandleiding is met de grootst mogelijke zorg opgesteld. Showtec kan niet verantwoordelijk worden gehouden voor eventuele fouten in deze publicatie en eventuele consequenties daarvan.

Aansluiting op de netspanning

Sluit het apparaat met de stekker aan op de netspanning.

Let er altijd op dat de juiste kleur kabel op de juiste plaats aangesloten wordt.

Internationaal	EU-kabel	VK-kabel	VS-kabel	Pen
L	BRUIN	ROOD	GEEL/KOPER	FASE
N	BLAUW	ZWART	ZILVER	NEUTRAAL
	GEEL/GROEN	GROEN	GROEN	BESCHERMAARDE

Zorg ervoor dat het apparaat altijd goed is geaard!

Onjuiste installatie kan ernstig letsel aan personen en ernstige schade aan eigendommen veroorzaken!



Retourneren



Geretourneerd handelswaar moet voldoende gefrankeerd en in de originele verpakking worden verzonden. Verzending onder rembours of via een antwoordnummer is niet mogelijk.

De verpakking moet duidelijk zijn voorzien van het retournummer (RMA-nummer). Geretourneerde producten zonder retournummer worden geweigerd. Highlite zal aldus geretourneerde goederen of eventuele aansprakelijkheid niet accepteren. Bel Highlite 0031-455667723 of stuur een e-mail naar offersales@highlite.com en vraag een retournummer aan voordat u het apparaat verstuurt. Zorg dat u het modelnummer, serienummer en een korte beschrijving van de reden voor het retourneren bij de hand hebt. Verpak het apparaat goed, schade tijdens verzending als gevolg van ondeugdelijke verpakking komt voor rekening van de klant. Highlite behoudt zich het recht voor naar eigen goeddunken product(en) te repareren of te vervangen. Als suggestie willen we aangeven dat een stevige verpakking zoals gebruikt door UPS, of een dubbelwandige doos altijd een veilige keuze is.

Let op: Als u een retournummer ontvangt, noteer dan volgende informatie en sluit die bij in de doos:

- 01) Uw naam
- 02) Uw adres
- 03) Uw telefoonnummer
- 04) Een korte beschrijving van het probleem

Claims

De klant is verplicht om de geleverde goederen onmiddellijk na ontvangst te controleren op tekortkomingen en/of zichtbare gebreken, of deze controle uit te voeren na aankondiging dat de goederen ter beschikking staan. Schade die optreedt tijdens de verzending valt onder de verantwoordelijkheid van de pakketdienst en de schade moet daarom bij ontvangst van de handelswaar aan de koerier worden gemeld.

Het is de verantwoordelijkheid van de klant om transportschade te melden en te claimen bij de pakketdienst. Transportschade moet binnen één dag na ontvangst van de verzending bij ons worden gemeld.

Eventuele retourzendingen moeten altijd gefrankeerd worden verzonden. De retourzending moet vergezeld gaan van een brief met de reden voor retourzending. Onvoldoende gefrankeerde retourzendingen worden geweigerd, tenzij anders schriftelijk overeengekomen.

Klachten die op ons betrekking hebben, moeten binnen tien werkdagen na ontvangst van de factuur schriftelijk of per fax worden ingediend. Na deze periode worden klachten niet meer in behandeling genomen.

Klachten worden alleen in behandeling genomen als de klant tot dusver aan alle voorwaarden van de overeenkomst heeft voldaan, ongeacht de overeenkomst waaruit deze verplichting kan worden afgeleid.

Beschrijving van het apparaat

Funcities

De Mistique is een krachtige rookmachine. Deze nevelmachine produceert een extreem fijne nevel door de combinatie van lagedruk-CO2 en een hoogwaardige nevelvloeistof op basis van olie speciaal voor Mistique.

- Ingangsspanning: 100-240 V AC, 50/60 Hz
- Stroomverbruik: 1250W max
- Opwarmtijd: minder dan 8 minuten
- Maximale output: 141,6 m3/min
- Outputrichting: Omhoog, omlaag, naar voren
- Outputregeling: 5-40 psi
- Reservoir: 2,5 l
- Type vloeistof: alleen MHL-2
- Vloeistofverbruik: 120 ml/uur (bij 40 psi)
- Type gas: CO₂ of N₂
- Gasverbruik: 0,36 kg/uur (bij 40 psi)
- Gasdruk: 50 tot 60 psi / 3,4 tot 4,1 bar max.
- On-board: LCD TFT-touchscreen op batterijen
- Besturingsstand: handmatig, 2x Timer, DMX, Wireless DMX.
- DMX-stand: 1, 3, 5 kanalen
- Kleur: Zwart
- Behuizing: Metaal en vlamvertragend plastic
- Data-aansluiting: Neutrik XLR 5- en 3-polige in- en uitgang
- Gasaansluiting: Q-lock mannelijk
- Voedingsaansluiting: Neutrik Powercon True1 in- en uitgang
- Werkomgeving: + 5 ° C ~ 45 ° C
- Beschermingsgraad: IP-20
- Ventilatorsnelheid: 20-100%
- Zeer gelijkmatige en dunne rook die het zicht op het podium niet belemmert.
- Zeer stille werking dankzij gebruik van CO₂.
- Output en ventilatorsnelheid op afstand regelbaar via DMX en W-DMX
- Snelle en eenvoudige installatie met snelsluitend CO₂-slangstelsel
- Automatische zekering: 8A/250V
- Afmetingen: 503 x 334 x 310 mm (LxBxH)
- Gewicht: 17 kg

Let op: De Mistique moet worden aangesloten op een gasreservoir om de rook te kunnen maken.

Optionele accessoires:

[60569](#) – MHL-2 Hazer Fluid

[61017](#) – CO2 3/8 Q-Lock Hose

[61019](#) – CO2 Q-Lock Regulator

[61021](#) – CO2 90° 3/8 Q-Lock connector

Voorzijde

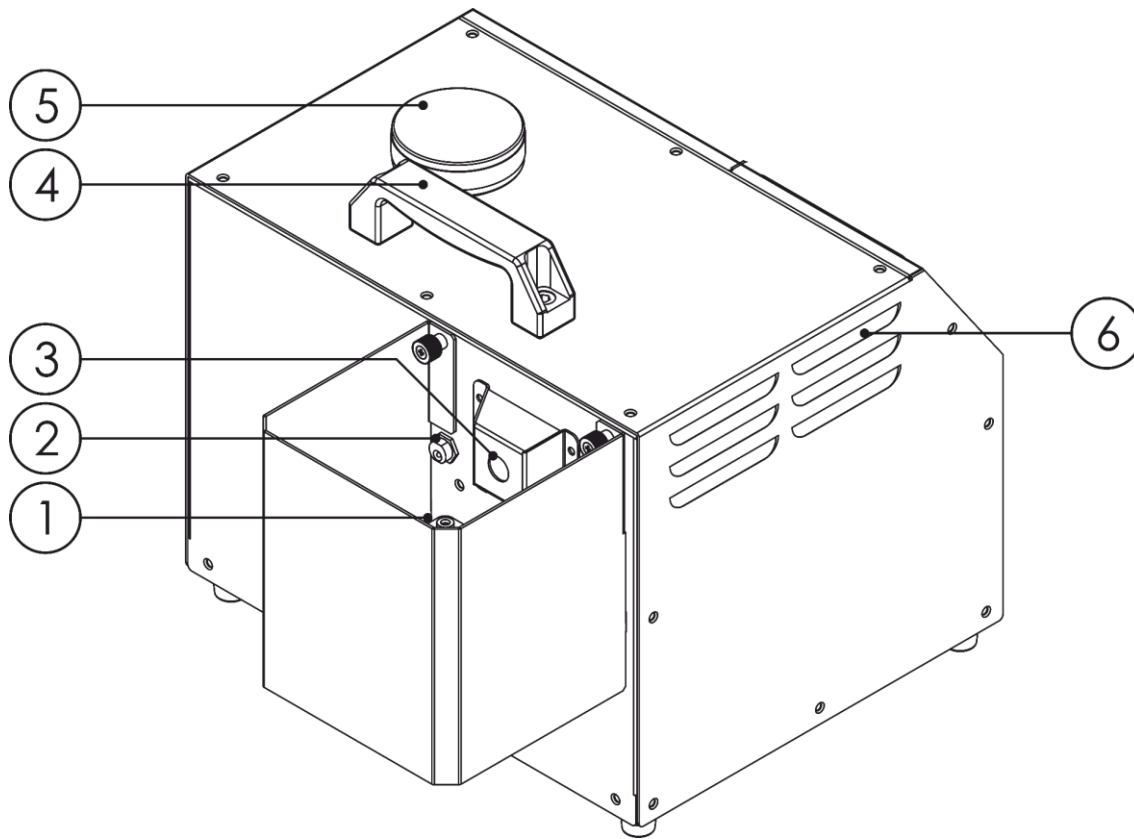

Afb. 01

- 01) Ventilator
- 02) Plug met adapter voor voeding van de ventilator
- 03) Smitmond
- 04) Draaggriep
- 05) MHL-vloeistofreservoir (2,5 l)
- 06) Ventilatie

Achterzijde

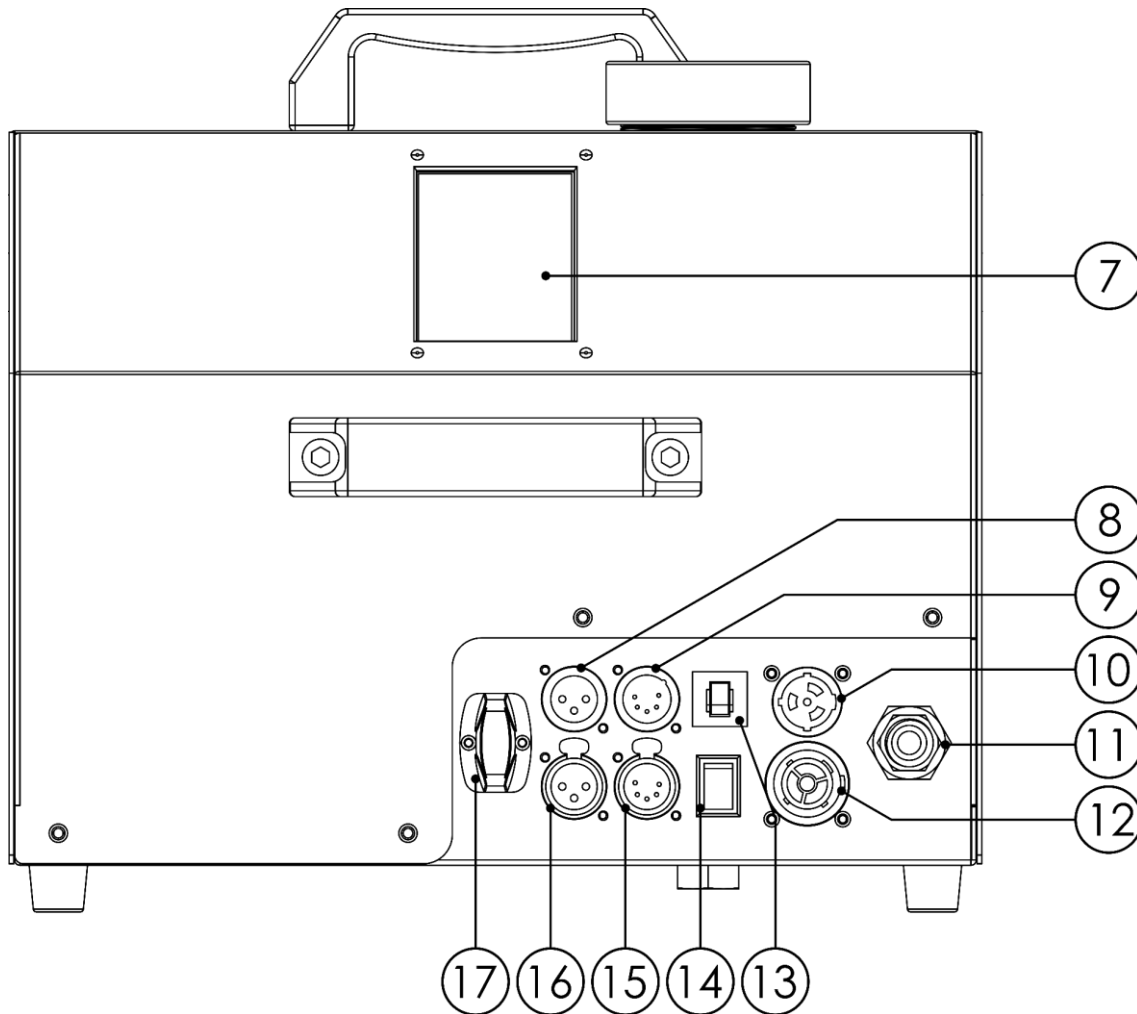

Afb. 02

- 07) Lcd-touchscreen
- 08) 3-polige DMX-signaalaansluiting IN
- 09) 5-polige DMX-signaalaansluiting IN
- 10) 100–240 V Neutrik powercon True1 connector IN
- 11) Gasaansluiting; gebruik alleen CO₂ of N₂, gasdruk min. 50 psi, max. 60 psi. / 3,4 tot 4,1 bar max., snelkoppeling
- 12) 100–240 V Neutrik powercon True1 connector OUT
- 13) Automatische zekering 8A/250V
- 14) Menu AAN/UIT
Houd de knop 3 seconden ingedrukt om het menu te activeren. U kunt uw instellingen bekijken/wijzigen zonder de Mistique op de netspanning aan te sluiten.
- Let op:** U kunt geen rook maken zonder de Mistique op de netspanning aan te sluiten.
- 15) 5-polige DMX-signaalaansluiting OUT
- 16) 3-polige DMX-signaalaansluiting OUT
- 17) Wireless DMX-antenne

Installatie

Verwijder alle verpakkingsmaterialen van de Mistique. Controleer of alle schuimplastic en opvulmaterialen zijn verwijderd, vooral bij de rookuitgang.

Gebruik de Mistique alleen met MHL-2-rookvloeistof ([60569](#)). Andere vloeistoffen kunnen het apparaat beschadigen.

Het apparaat kan ook worden gebruikt op de grond, of staand op een vlakke ondergrond.

Richt de uitvoer niet ergens waar mensen kunnen staan.

Ongeacht uw gekozen installatiemethode moet het apparaat altijd in een horizontale positie worden geplaatst.

De maximale hellingshoek van het apparaat is 30°.

Haal altijd de stekker uit het stopcontact voordat u het apparaat schoonmaakt of reparaties uitvoert.

Schade als gevolg van het niet naleven van deze instructie valt niet onder de garantie.



LET OP!

**Lees alle waarschuwingen en veiligheidsinstructies voor installatie!
Kennis van de veiligheidsinstructies is ONMISBAAR voor veilig gebruik!**



**LET OP! GEBRUIK ALLEEN GOEDGEKEURDE CO2-FLESSEN!
(vloeibare koolstofdioxide zonder dompelpijp)!
Raadpleeg een gasleverancier over de installatie, het gebruik en
de richtlijnen voor veilig gebruik van CO2-flessen!**



LET OP!

**Volg alle waarschuwingen en aanwijzingen tijdens installatie/bediening!
Het niet opvolgen kan ernstig of zelfs dodelijk letsel veroorzaken !!!**



Houd u altijd aan de instructies in deze handleiding en van uw CO₂-leverancier en zorg dat u aan de plaatselijke voorschriften voldoet.

Voorzorgsmaatregelen voor gebruik



Het gebruik van een beschadigde of onjuist geïnstalleerde machine kan de dood, ernstig letsel of materiële schade tot gevolg hebben. Inspecteer de machine altijd grondig voor gebruik.



Ontbrekende of verborgen veiligheidssymbolen op de machine kunnen leiden tot onoplettendheid, wat op zijn beurt kan leiden tot de dood, ernstig letsel of materiële schade. Zorg ervoor dat alle veiligheidssymbolen zichtbaar en correct zijn geplaatst. Zie de voorkant van het apparaat.

Instellingen en gebruik

Voordat u de stekker in het stopcontact steekt, moet u altijd controleren of de netspanning overeenkomt met de specificaties van het product. Gebruik een product dat bedoeld is voor 120 V niet op een netspanning van 230 V, of omgekeerd.

Let op: Houd altijd het rookvloeistofpeil in de gaten bij het maken van rook!

Let op: Vul het reservoir niet boven het maximumpeil. DOE HET RESERVOIR NIET TE VOL!

Let op: U kunt het reservoir tot maximaal 80% vullen. Vul het reservoir met maximaal 2 liter in verband met de druk die ontstaat.

Let op: Het gebruik van een rookmachine zonder vloeistof kan het apparaat permanent beschadigen!

Let op: Zet de Mistique nooit uit terwijl er rook wordt geproduceerd.

Let op: De Mistique moet worden aangesloten op een CO₂-reservoir om de rook te kunnen maken.

Let op: De Mistique mag uitsluitend worden geïnstalleerd en gebruikt door getrainde professionals.

Verwijder de kap en de ventilator om de outputrichting te veranderen.

U kunt de richting van de output veranderen door de metalen kap te verwijderen of de ventilator ondersteboven te plaatsen.

 Verwissel de voorkant alleen wanneer het apparaat uit en afgekoeld is.

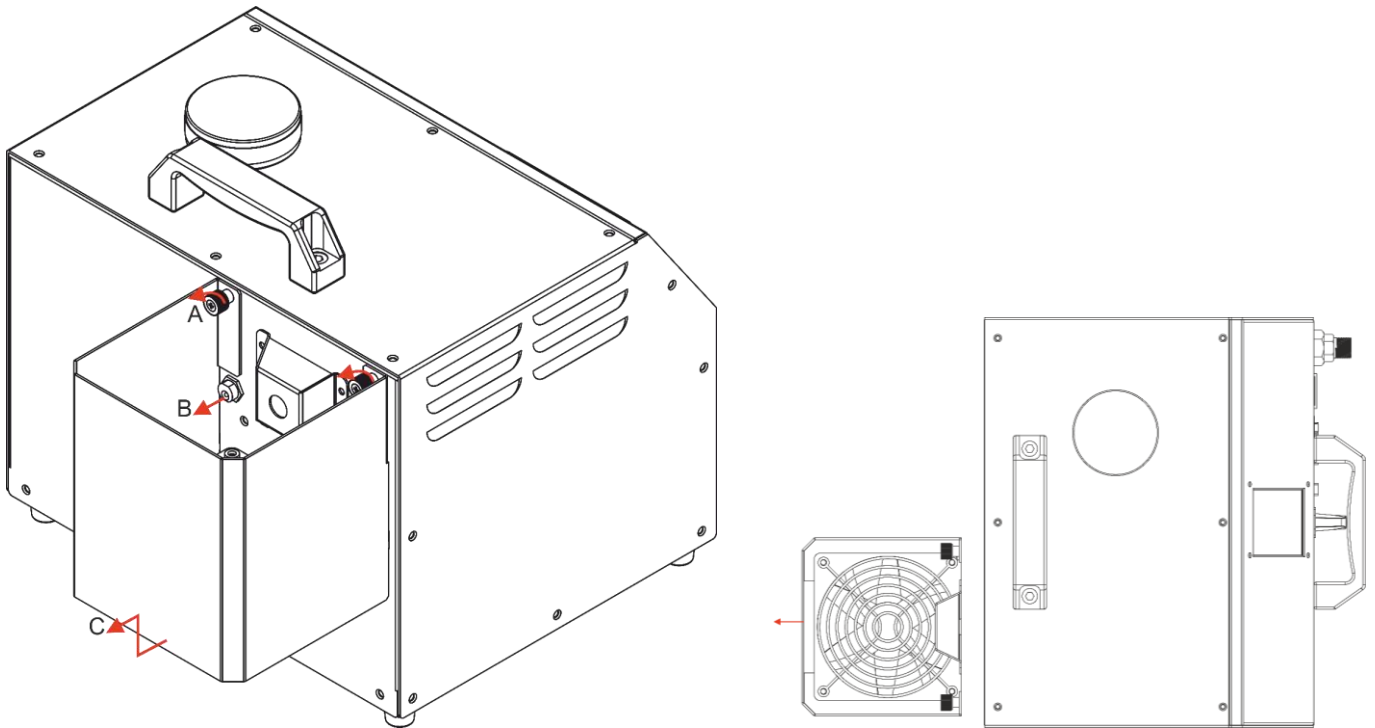

- 01) Draai eerst de twee schroeven (A) los.
- 02) Haal de adapterplug uit het apparaat (B).
- 03) Haal de kap naar boven van de machine af (C).

Aanzetten

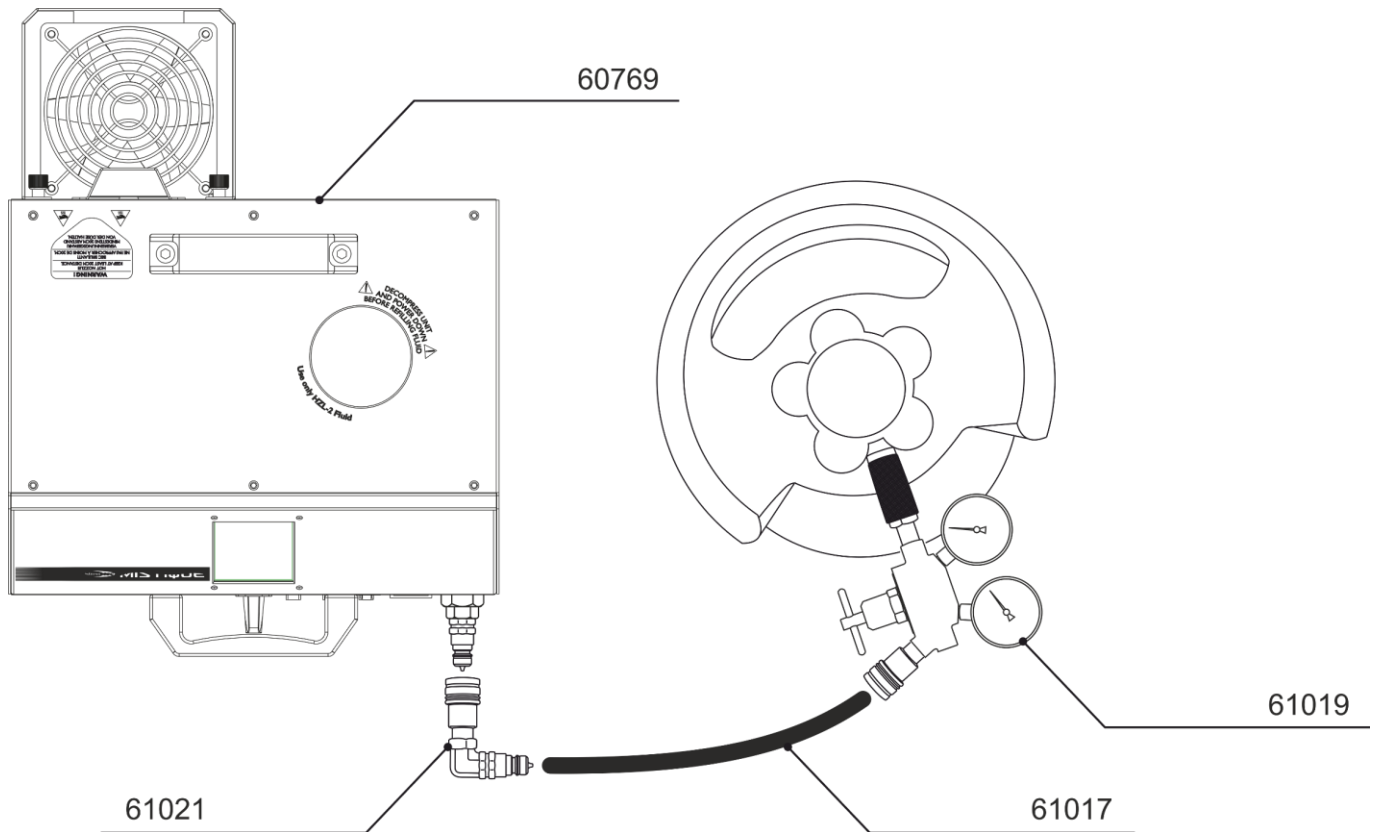

- 01) Plaats de Mistique Hazer op een vlakke ondergrond en houd minimaal 50 cm afstand van objecten. Zorg ervoor dat er voldoende ruimte is voor alle kabels en CO₂-slangen.
- 02) Vul de vloeistoftank langzaam met de juiste MHL-2-rookvloeistof.
Let op: Het wordt sterk aanbevolen om maximaal 1 liter MHL-2-rookvloeistof bij te vullen.
Let op: vul het reservoir niet boven het maximumpeil. VUL HET RESERVOIR NIET TE VOL!
Let op: U kunt het reservoir tot maximaal 80% vullen. Vul het reservoir met maximaal 2 liter in verband met de druk die ontstaat.
- 03) Sluit de 'air-in' van de machine aan op de drukregelaar van het gasreservoir en stel de druk in op een waarde tussen 50 en 60 psi (3,5 - 4,1 bar of 350 - 410 kPa).
- 04) Steek de stekker van het netsnoer in een geaard stopcontact. Zet het apparaat aan.
- 05) U moet het opwarmen handmatig starten of via DMX.

- 06) Het apparaat begint nu met opwarmen en op het display wordt  weergegeven.

Het opwarmen is voltooid als  wordt weergegeven linksboven in het lcd-bedieningspaneel. Het apparaat is nu klaar voor gebruik.

- 07) Open het handmatige menu op het bedieningspaneel en druk op Start om rook te produceren.



- 08) Wanneer u klaar bent, drukt u op  om het uitschakelmenu te openen.
- 09) In het volgende venster wordt het volgende weergegeven:

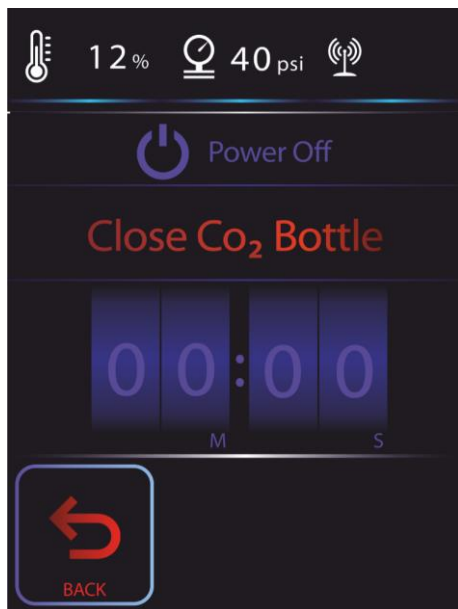

- 10) Sluit nu de CO₂-toevoer.
- 11) De teller telt af van 10 naar 0.
- 12) Laat de Mistique ontlichten en wacht tot de druk is verdwenen.
- 13) U kunt nu de CO₂-slang en voedingskabel loskoppelen.

Besturingsstanden

Er zijn 2 standen:

- Stand alone
- DMX-512 (1, 3 of 5 kanalen)

Eén Mistique (stand-alone)

- 01) Laat minstens 1 meter vrij aan alle kanten voor een goede luchtcirculatie.
- 02) Steek de stekker van de voedingskabel in een passend stopcontact.
- 03) Als de Mistique niet is aangesloten via een DMX-kabel, werkt deze als standaloneapparaat.
- 04) Zie pagina 32 voor meer informatie over de standalonestand.

Meerdere Mistiques (DMX-besturing)

- 01) Bevestig het apparaat aan een stevige truss. Laat minstens 1 meter vrij aan alle kanten voor een goede luchtcirculatie.
- 02) Steek de stekker van de voedingskabel in een passend stopcontact.
- 03) Gebruik een 3-polige/5-polige XLR-kabel om de Mistiques en andere apparaten aan te sluiten.



Pin 1: GND (screen)
 Pin 2: Signal (-)
 Pin 3: Signal (+)
 Pin 4: N/C
 Pin 5: N/C

Pin 1: GND (screen)
 Pin 2: Signal (-)
 Pin 3: Signal (+)



Pin 1: GND (screen)
 Pin 2: Signal (-)
 Pin 3: Signal (+)

Pin 1: GND (screen)
 Pin 2: Signal (-)
 Pin 3: Signal (+)
 Pin 4: N/C
 Pin 5: N/C

- 04) Koppel de apparaten zoals getoond in afb. 04. Sluit een DMX-signaalkabel van de 'DMX out' van het eerste apparaat aan op de aansluiting 'DMX in' van het tweede apparaat. Herhaal dit proces voor het koppelen van het tweede, derde en vierde apparaat.
- 05) Sluit de voedingskabel aan: Steek het netsnoer in de PowerCON-aansluiting van elk van de apparaten, steek vervolgens het andere uiteinde van het netsnoer in een passend stopcontact, te beginnen bij het eerste apparaat. Steek de stekker niet in het stopcontact tot het gehele systeem goed is opgesteld en aangesloten.

Meerdere Mistiques (DMX-opstelling)

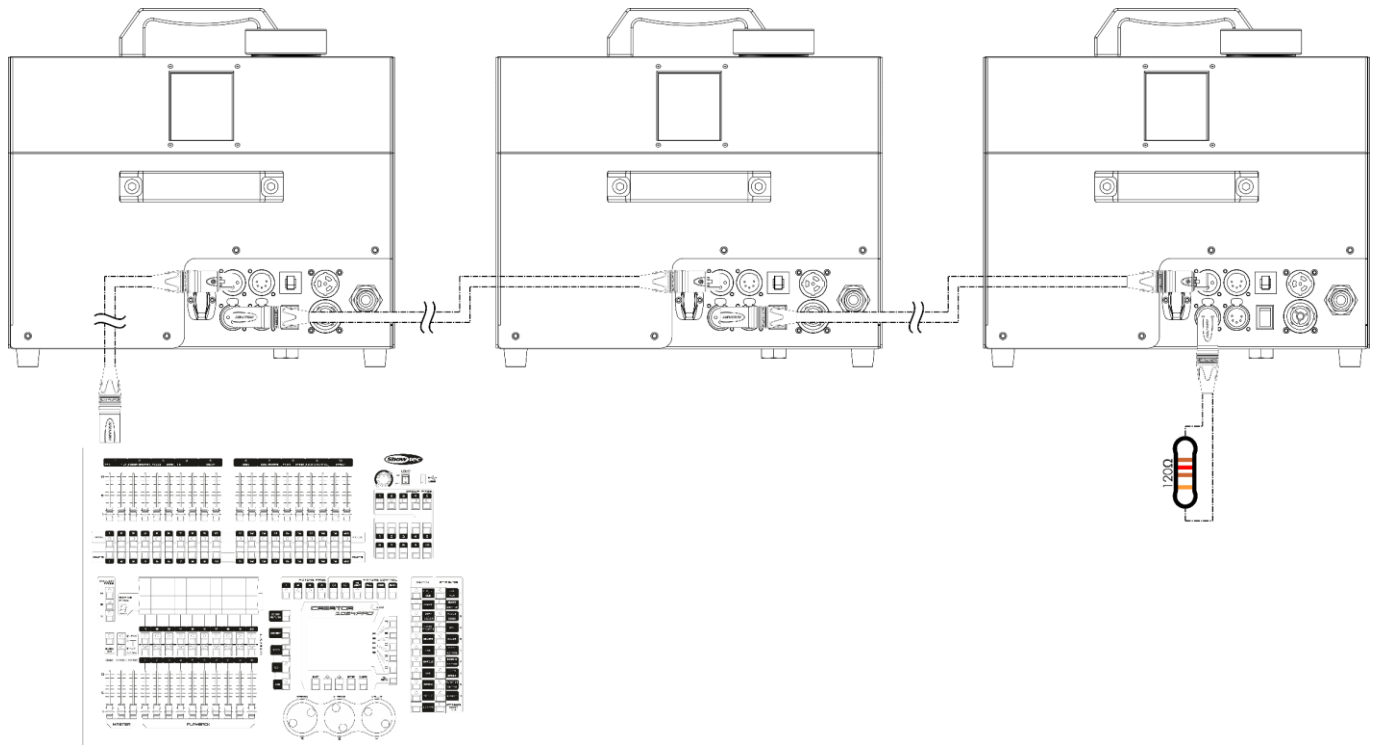

Afb. 04

Opmerking: Sluit alle kabels aan voordat u de stekker in het stopcontact steekt

Het koppelen van fixtures

Voor het afspelen van lichtshows op één of meerdere fixtures met een DMX-512-controller of het afspelen van gesynchroniseerde shows op twee of meerdere fixtures in een master-slaveopstelling hebt u een seriële datalink nodig. Het gecombineerde aantal benodigde kanalen voor alle fixtures op een seriële datalink bepaalt het aantal fixtures dat de datalink kan aansturen.

Belangrijk: Fixtures op een seriële datalink moeten in een enkele lijn aan elkaar worden gekoppeld. Om te voldoen aan de EIA-485-norm mogen er niet meer dan 30 apparaten worden aangesloten op een enkele datalink. Het aansluiten van meer dan 30 fixtures op een enkele datalink zonder gebruik te maken van een optisch geïsoleerde DMX-splitter kan leiden tot interferentie op het digitale DMX-signaal.



Aanbevolen maximale afstand voor DMX-datalink: 100 meter

Aanbevolen maximumaantal fixtures op een DMX-datalink: 30 fixtures

Aanbevolen maximumaantal fixtures op een voedingslink @ 120 V: 3 fixtures

Aanbevolen maximumaantal fixtures op een voedingslink @ 230 V: 3 fixtures

Datakabels

Voor het koppelen van fixtures hebt u datakabels nodig. U kunt door DAP Audio gecertificeerde DMX-kabels direct bestellen bij de dealer/distributeur, of deze zelf maken. Als u ervoor kiest uw eigen kabels te maken, moet u datakabels gebruiken met een hoge signaalkwaliteit die minder gevoelig zijn voor elektromagnetische interferentie.

Door DAP Audio gecertificeerde DMX-datakabels

- DAP Audio-basismicrofoonkabel voor allround gebruik. Gebalanceerd. XLR/M 3-polig > XLR/F 3-polig. **Bestelcode** FL01150 (1,5 m), FL013 (3 m), FL016 (6 m), FL0110 (10 m), FL0115 (15 m), FL0120 (20 m).
- DAP Audio X-type datakabel XLR/M 3-polig > XLR/F 3-polig. **Bestelcode** FLX0175 (0,75 m), FLX01150 (1,5 m), FLX013 (3 m), FLX016 (6 m), FLX0110 (10 m).
- DAP Audio-kabel voor de veeleisende gebruiker, met uitzonderlijke geluidskwaliteit en een stekker gemaakt door Neutrik®. **Bestelcode** FL71150 (1,5 m), FL713 (3 m), FL716 (6 m), FL7110 (10 m).
- DAP Audio-kabel voor de veeleisende gebruiker, met uitzonderlijke geluidskwaliteit en een stekker gemaakt door Neutrik®. **Bestelcode** FL7275 (0,75 m), FL72150 (1,5 m), FL723 (3 m), FL726 (6 m), FL7210 (10 m).
- DAP Audio 110Ohm-kabel met digitale signaaloverdracht. **Bestelcode** FL0975 (0,75 m), FL09150 (1,5 m), FL093 (3 m), FL096 (6 m), FL0910 (10 m), FL0915 (15 m), FL0920 (20 m).

De Mistique kan in de **besturingsstand** aangestuurd worden door de controller, of zonder controller in **standalonestand**.

Bedieningspaneel

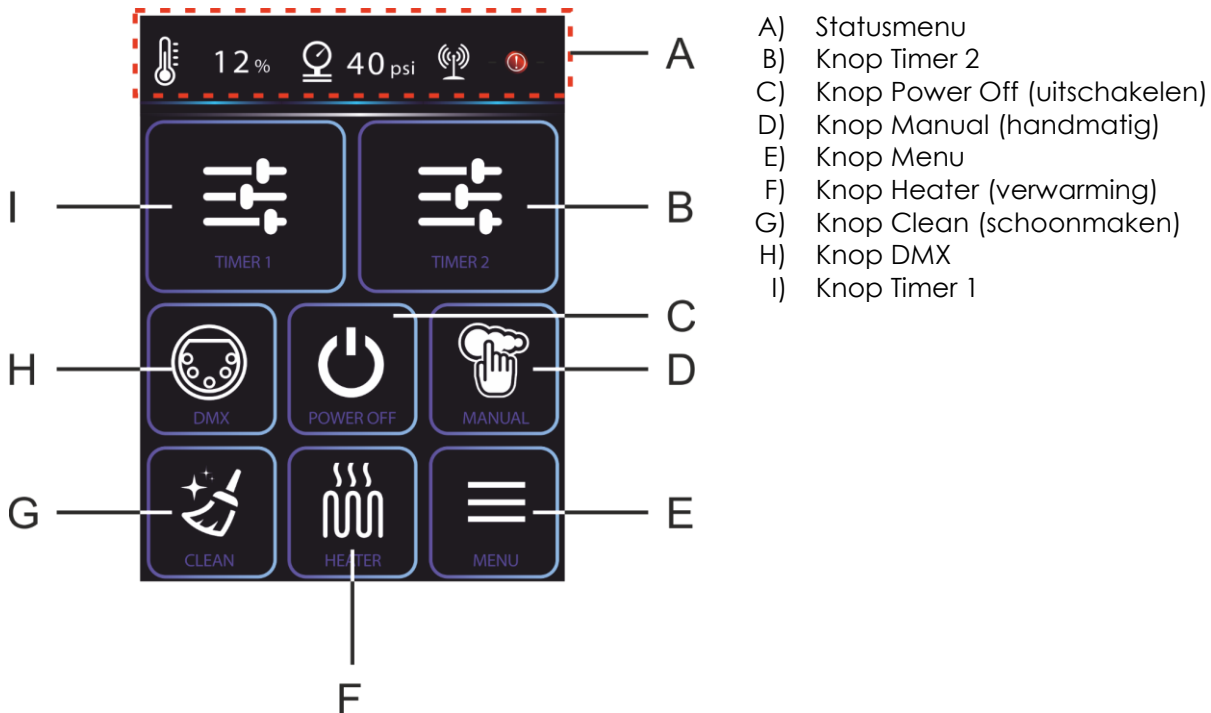

Afb. 05

Besturingsstand

De fixtures worden individueel aangestuurd via een datalink en aangesloten op de controller. De fixtures reageren op het DMX-sigitaal uit de controller. (Als u het DMX-adres selecteert en opslaat, geeft de controller de volgende keer het opgeslagen DMX-adres weer.)

DMX-adrestoewijzing

Met het bedieningspaneel op de voorkant van de voet kunt u het DMX-fixtureadres toewijzen. Dit is het eerste kanaal waarmee de Mistique zal reageren op de controller.

Merk op dat het apparaat beschikt over **5** kanalen als u de controller gebruikt.

Zorg dat u de DMX-adressen goed instelt als u meerdere Mistiques gebruikt.

Het DMX-adres van de eerste Mistique dient daarom **1 (001)** te zijn, het DMX-adres van de tweede Mistique moet **1+5=6 (006)** zijn, het DMX-adres van de derde Mistique **6+5=11 (011)**, enz.

Voorkom overlappende kanalen, om elke Mistique correct aan te kunnen sturen.

Als er twee of meer Mistiques hetzelfde adres hebben, zullen deze hetzelfde werken. Zie de instructies onder "Adres toewijzen" voor adresinstellingen.

Besturing:

Nadat u een adres hebt toegewezen aan alle Mistique-fixtures, kunt u deze bedienen via uw verlichtingscontroller.

Let op: Na het inschakelen detecteert de Mistique automatisch of er DMX 512-data worden ontvangen. Als er geen dataontvangst via de DMX-ingang is, wordt er een rode stip weergegeven op het bedieningspaneel.

De oorzaak van het probleem is mogelijk:

- De XLR-kabel van de controller is niet aangesloten op de ingang van de Mistique.
- De controller is uitgeschakeld of defect, de kabel of de aansluiting is defect of de signaalkabels in de invoerstekker zijn omgewisseld.

Let op: U moet een XLR-eindplug (met 120 Ohm) in de laatste fixture plaatsen voor een goede datatransmissie over de DMX-datalink.

Menuoverzicht



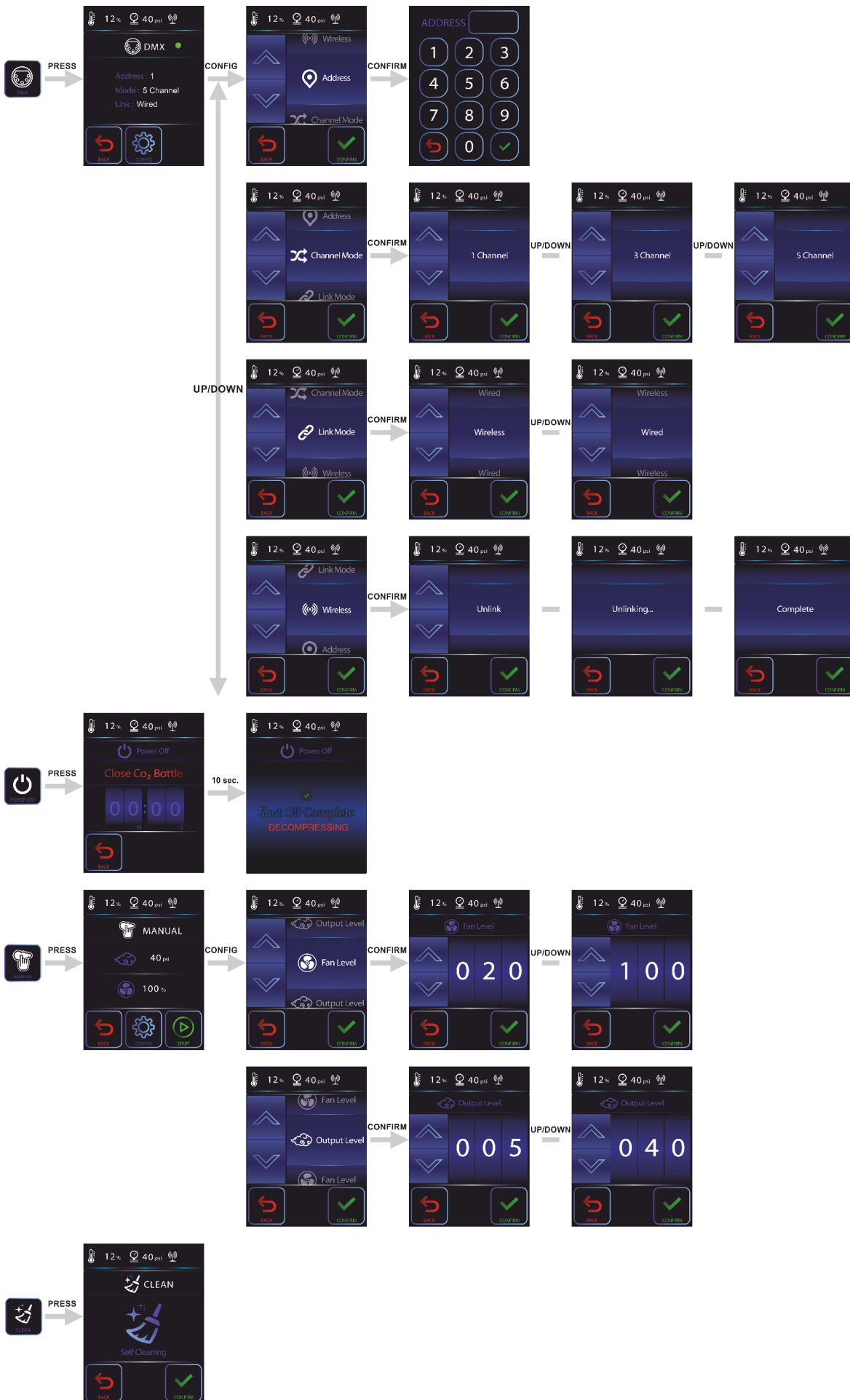

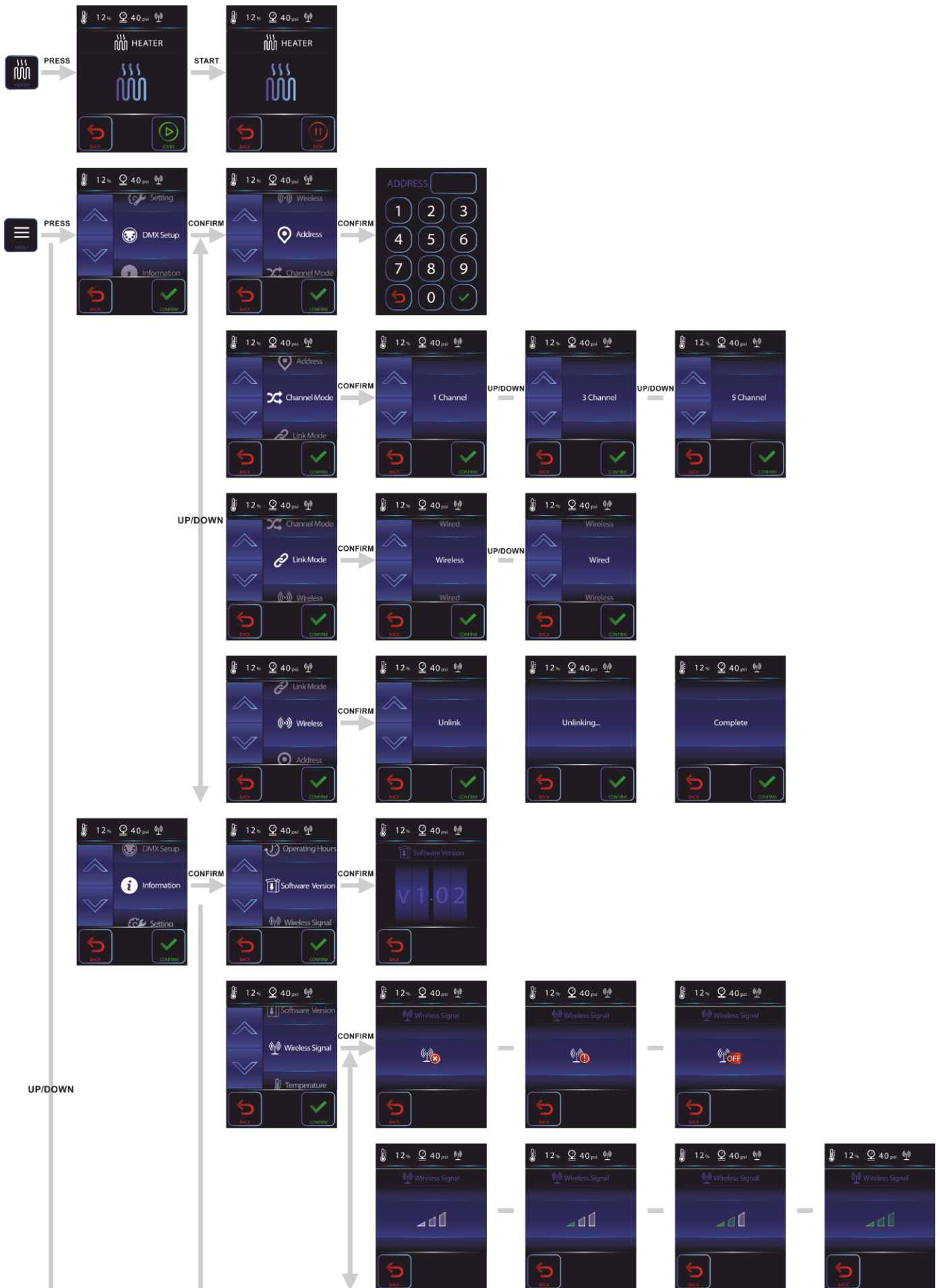

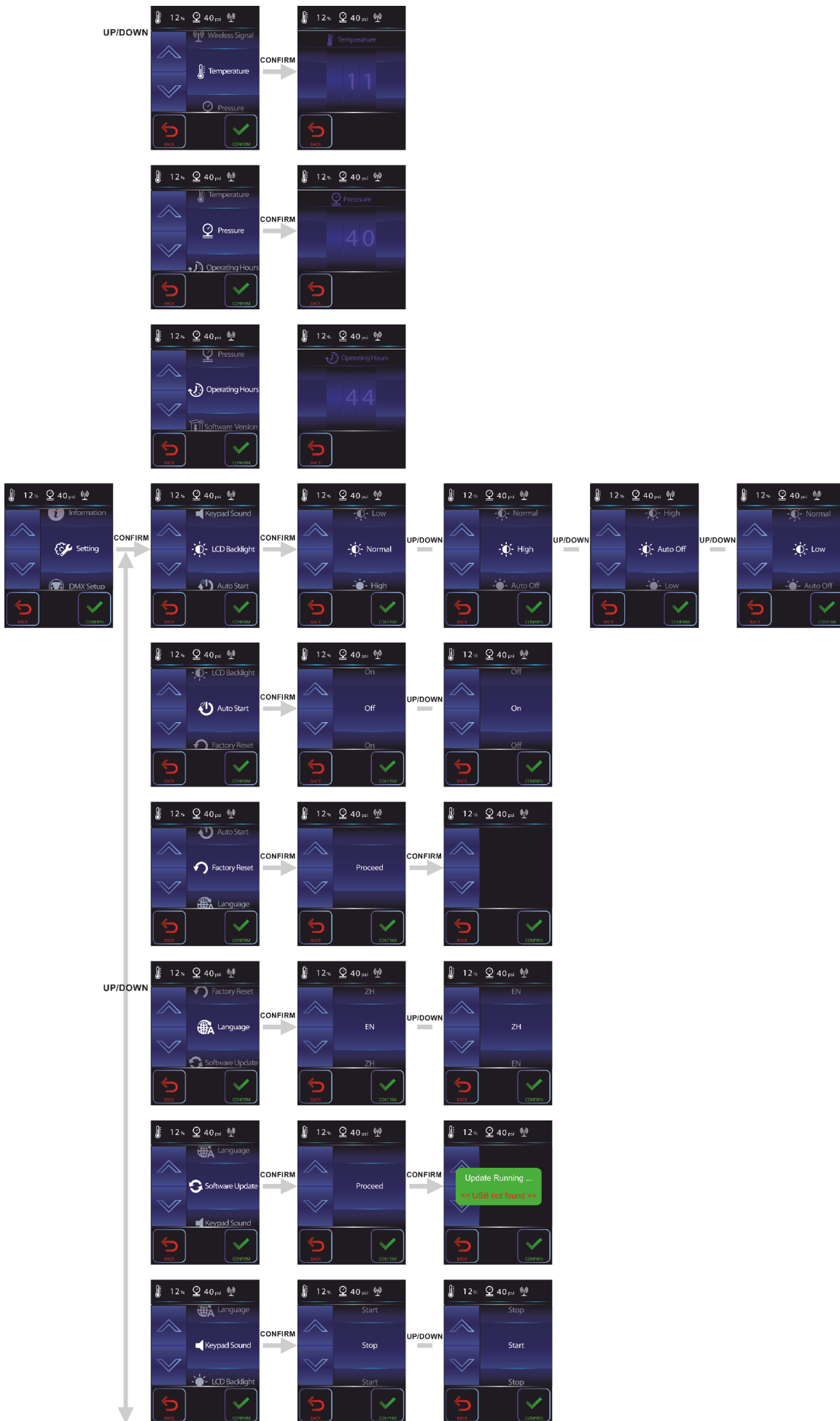

Opties hoofdmenu

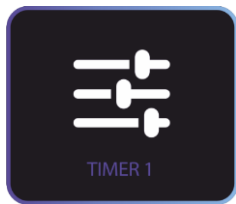

Timer 1

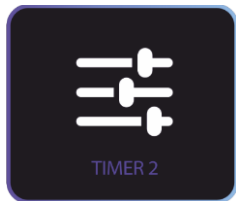

Timer 2



DMX Mode



Uitschakelen



Handmatige stand



Schoonmaakstand



Verwarmingselement



Menu

Statusmenu

In dit menu kunt u de status van uw Mistique bekijken.

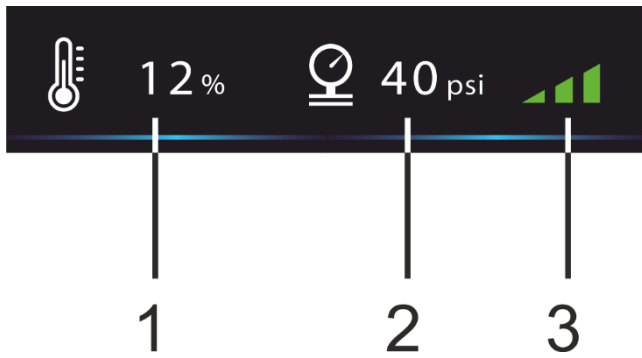

- 1) Temperatuurpercentage verwarming
- 2) Druk van de output
- 3) WDMX-siginaalsterkte

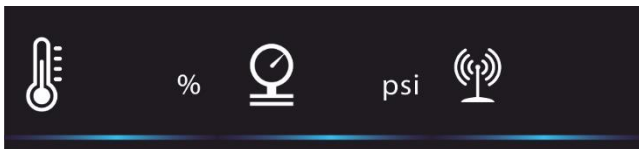

Gereed



Verwarmingselement aan + drukfout gevonden



Temperatuurfout + drukfout

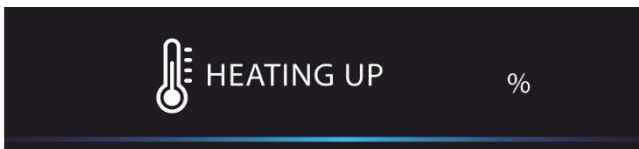

Continue verwarming

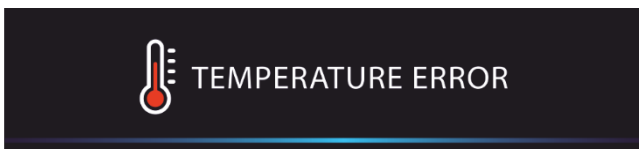

Temperatuurfout verwarmingselement



Drukfout

1. Timer 1

In dit menu kunt u de timerinstellingen wijzigen.



- 01) Druk op **TIMER 1** om het menu te openen.
- 02) De huidige instellingen worden weergegeven:



- 03) Druk op **START** om rook te produceren met de huidige instellingen of druk op **CONFIG** om die te wijzigen.
- 04) Als u **CONFIG** hebt gekozen, drukt u op de knoppen **UP** en **DOWN** om een van de 4 instellingen te selecteren:
 - Interval
 - Duration
 - Output Level
 - Fan Level

1.1 Interval

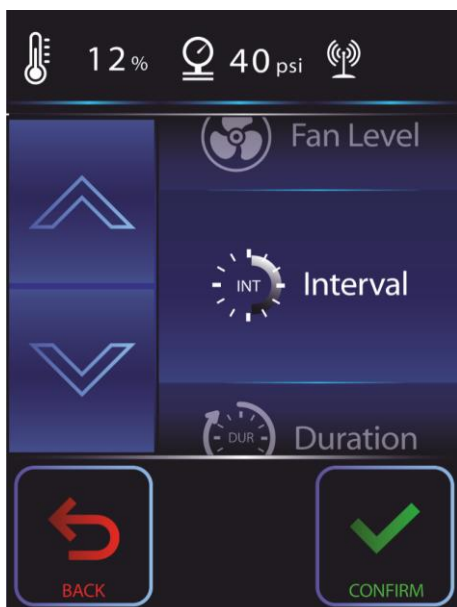

- 01) Druk op **CONFIRM** om het menu Interval te openen.
- 02) Druk op de knoppen **UP** en **DOWN** om de timerinterval te wijzigen. Het instelbereik ligt tussen 1–200 minuten.

03) Druk op **CONFIRM** om uw keuze te bevestigen.

1.2 Duration

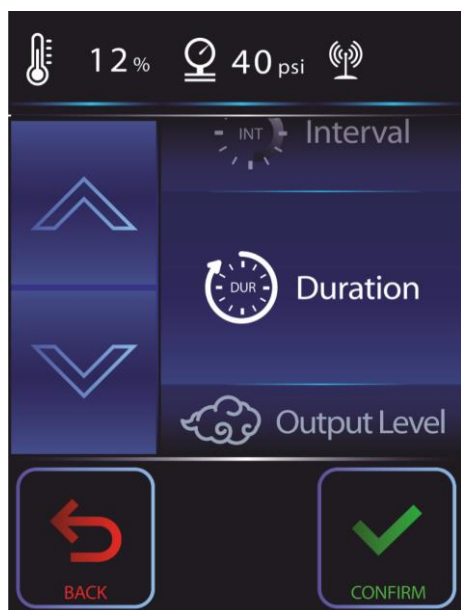

01) Druk op **CONFIRM** om het menu Duration te openen.

02) Druk op de knoppen **UP** en **DOWN** om de duur van de timer te wijzigen. Het instelbereik ligt tussen 1–200 minuten.

03) Druk op **CONFIRM** om uw keuze te bevestigen.

1.3 Output Level

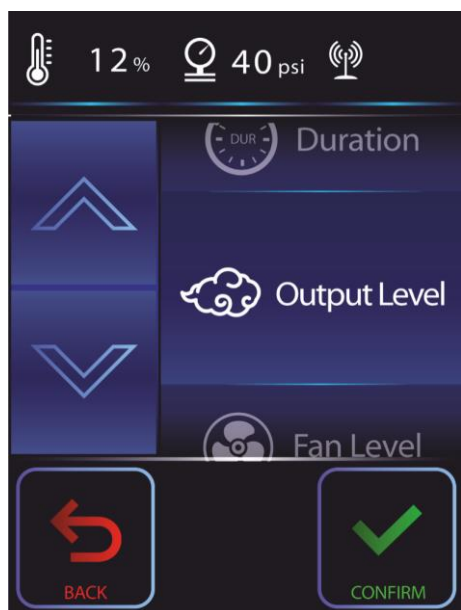

01) Druk op **CONFIRM** om het menu Output Level te openen.

02) Druk op de knoppen **UP** en **DOWN** om het outputniveau te wijzigen. Het instelbereik ligt tussen 5–40 psi.

03) Druk op **CONFIRM** om uw keuze te bevestigen.

1.4 Fan Level

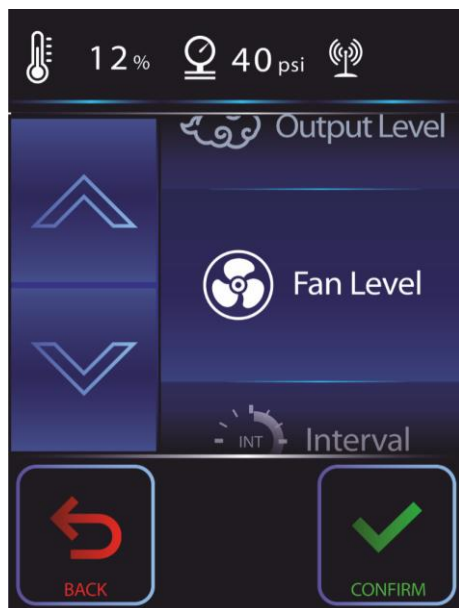

- 01) Druk op **CONFIRM** om het menu Fan Level te openen.
- 02) Druk op de knoppen **UP** en **DOWN** om het ventilatorniveau te wijzigen. Het instelbereik ligt tussen 20-100%.
- 03) Druk op **CONFIRM** om uw keuze te bevestigen.

2. Timer 2

In dit menu kunt u de timerinstellingen voor timer 2 wijzigen.

Zie pagina 26-28 voor de beschikbare opties.

Timer 1 en timer 2 kunnen verschillende instellingen hebben, afhankelijk van uw behoeften.

3. DMX-kanaal

In dit menu kunt u de gewenste DMX-stand instellen.



- 01) Druk op  om het menu te openen.
- 02) De huidige instellingen worden weergegeven:

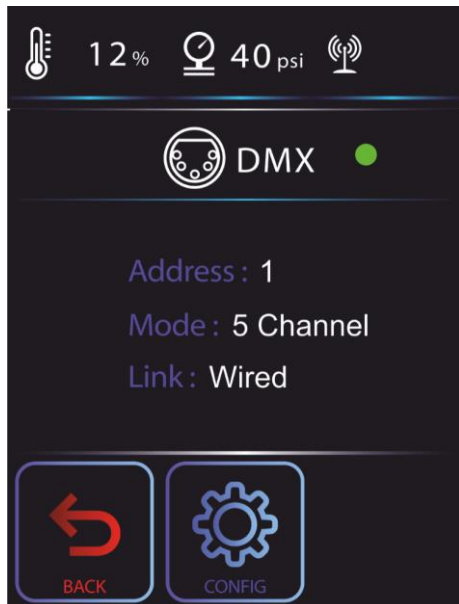

- 03) Druk op **CONFIG** om de huidige instellingen te wijzigen.
- 04) Als u **CONFIG** hebt gekozen, drukt u op de knoppen **UP** en **DOWN** om een van de 4 instellingen te selecteren:
 - Address (Adres)
 - Channel Mode (kanaalstand)
 - Link Mode (linkmodus)
 - Wireless (alleen zichtbaar wanneer u de linkmodus instelt op draadloos)

3.1. Adres

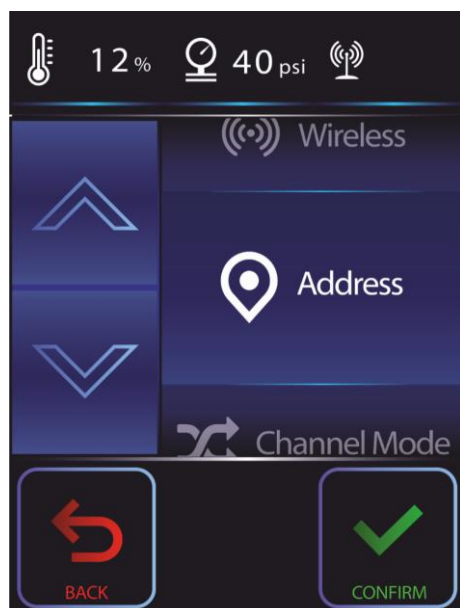

01) Druk op **CONFIRM** om het menu Address te openen. Op het display wordt het volgende weergegeven:

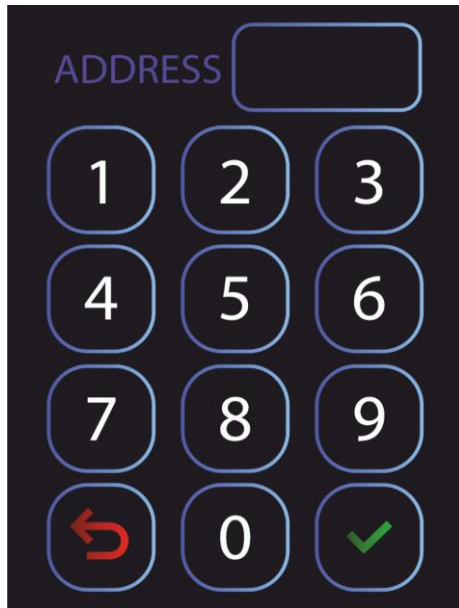

02) Druk op de knoppen om het gewenste DMX-adres in te stellen.

- Als u kiest voor de 1-kanaalsconfiguratie, ligt het instelbereik tussen 1-511.
- Als u kiest voor de 3-kanaalsconfiguratie, ligt het instelbereik tussen 1-509.
- Als u kiest voor de 5-kanaalsconfiguratie, ligt het instelbereik tussen 1-507.

03) Druk op  om uw keuze te bevestigen.

3.2. Kanaalstand

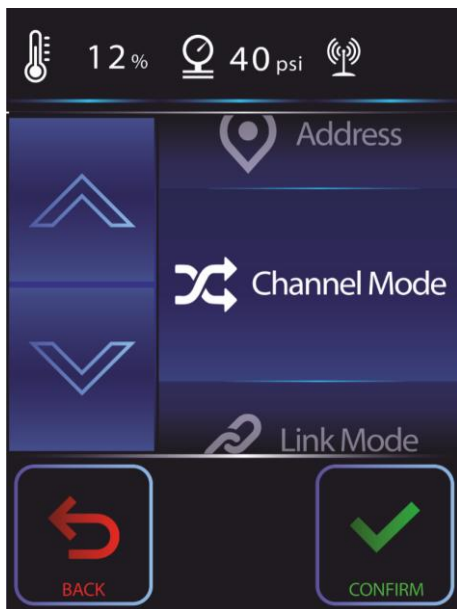

01) Druk op **CONFIRM** om het menu Channel Mode te openen.

01) Druk op de knoppen **UP** en **DOWN** om een van de 3 DMX-kanaalstanden te selecteren:

- 1 kanaal
- 3 kanalen
- 5 kanalen

02) Druk op **CONFIRM** om uw keuze te bevestigen.

3.3 Linkmodus

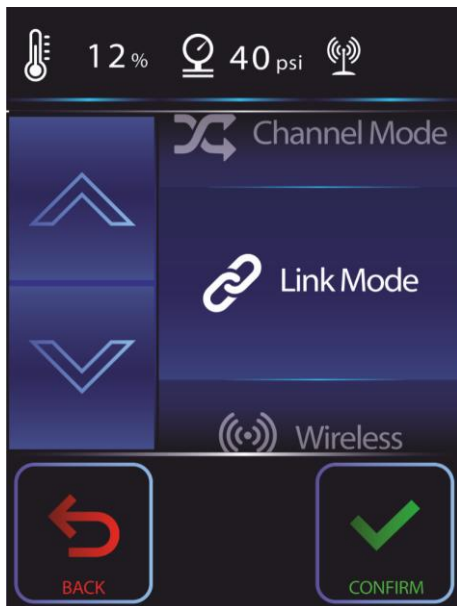

- 01) Druk op **CONFIRM** om het menu Link Mode te openen.
- 02) Druk op de knoppen **UP** en **DOWN** om een van de 2 modi te selecteren:
 - Wireless
 - Bekabeld
- 03) Druk op **CONFIRM** om uw keuze te bevestigen.

3.4 Draadloos

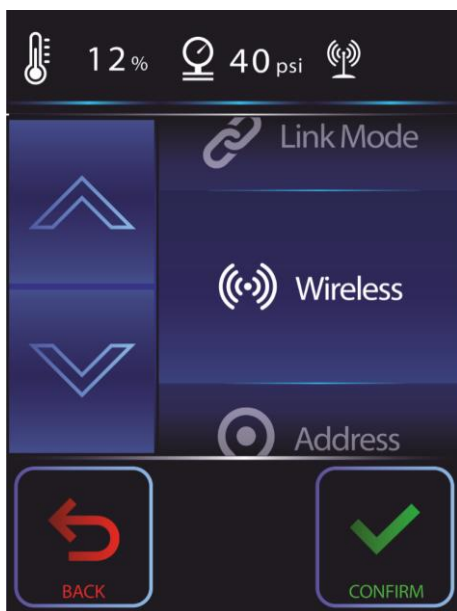

- 01) Druk op **CONFIRM** om het menu Wireless te openen.
- 02) Druk op de knoppen **UP** en **DOWN** om Wireless Unlink te selecteren.
- 03) Druk op **CONFIRM** om uw keuze te bevestigen.
- 04) Het display ziet er als volgt uit: **Unlinking** en vervolgens **Complete**. Het apparaat is nu losgekoppeld.

4. Uitschakelen

In dit menu kunt u de uitschakelprocedure activeren.



- 01) Druk op  om het menu te activeren.
- 02) In het volgende venster wordt het volgende weergegeven:



- 03) Sluit nu de CO₂-toevoer.
- 04) De teller telt af van 10 naar 0.
- 05) Laat de Mistique ontluchten en wacht tot de druk is verdwenen.
- 06) U kunt nu de CO₂-slang en voedingskabel loskoppelen.

5. Handmatig

In dit menu kunt u uw Mistique handmatig bedienen.



- 01) Druk op  om het menu te openen.
- 02) De huidige instellingen worden weergegeven:

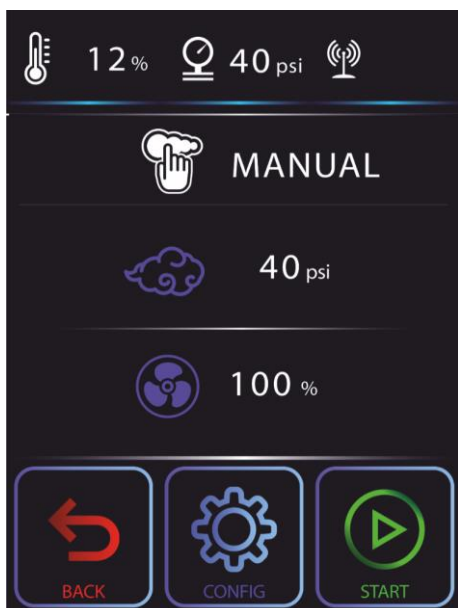

5.1 Outputniveau

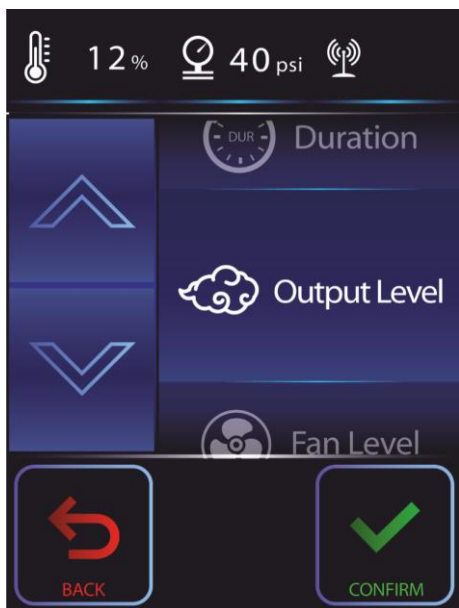

- 01) Druk op **CONFIRM** om het menu Output Level te openen.
- 02) Druk op de knoppen **UP** en **DOWN** om het outputniveau te wijzigen. Het instelbereik ligt tussen 5–40 psi.
- 03) Druk op **CONFIRM** om uw keuze te bevestigen.

5.2 Ventilatorniveau

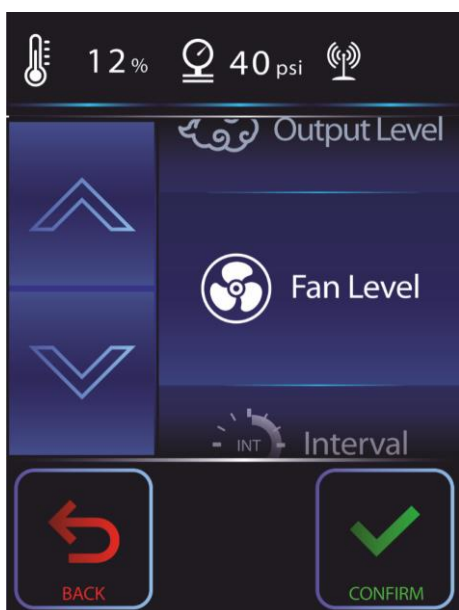

- 01) Druk op **CONFIRM** om het menu Fan Level te openen.
- 02) Druk op de knoppen **UP** en **DOWN** om het ventilatorniveau te wijzigen. Het instelbereik ligt tussen 20-100%.
- 03) Druk op **CONFIRM** om uw keuze te bevestigen.

6. Schoonmaken

In dit menu kunt u de handmatige schoonmaakprocedure starten.



- 01) Druk op **CLEAN** om het menu te openen.
- 02) In het volgende venster wordt het volgende weergegeven:

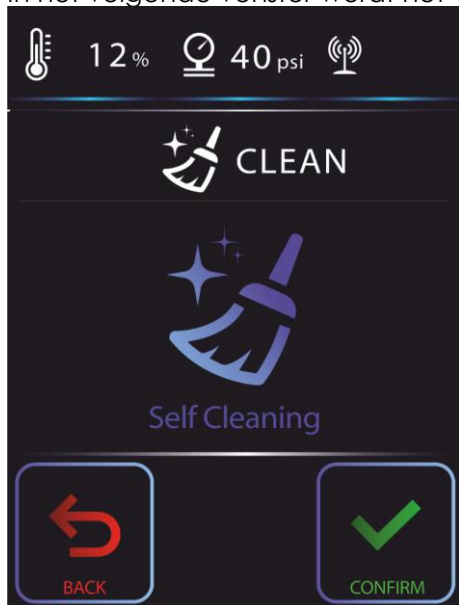

- 03) Druk op **CONFIRM** om het schoonmaakproces te starten.
- 04) Wanneer de teller op 0.00 staat, is het schoonmaken voltooid en is de Mistique klaar voor gebruik.

7. Verwarmingselement

In dit menu kunt u de verwarming aanzetten.



- 01) Druk op **HEATER** om het menu te openen.
- 02) In het volgende venster wordt het volgende weergegeven:

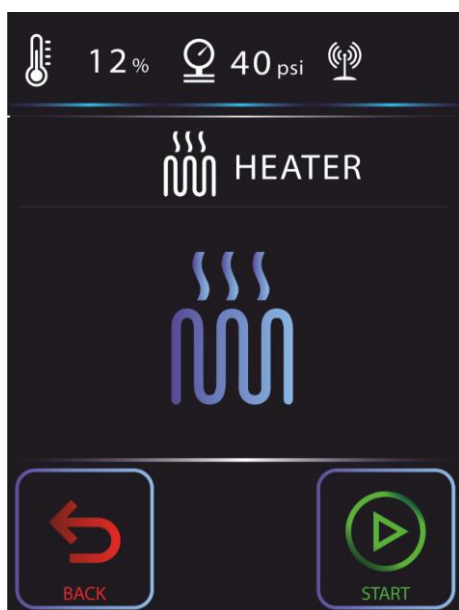

- 03) De verwarming is UIT
- 04) Druk op **START** om het opwarmen te starten.

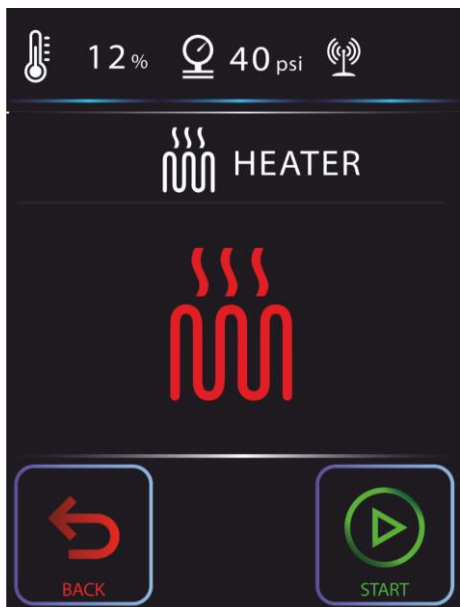

Verwarming is AAN maar de Mistique is niet klaar voor gebruik.

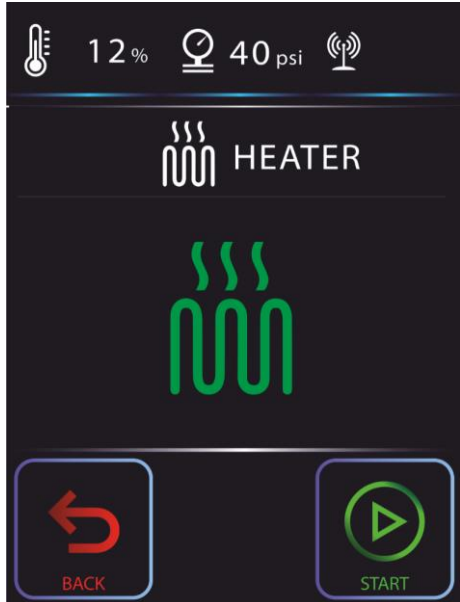

Verwarming is AAN en de Mistique is klaar voor gebruik.

05) Druk nogmaals op **START** om het verwarmingsproces te stoppen. Op het display wordt het volgende

weergegeven:  .

8. Menu

In dit menu kunt u het volledige menu openen en alle instellingen bekijken.



- 01) Druk op **MENU** om het menu te openen.
- 02) Druk op de knoppen **UP** en **DOWN** om een van de 3 instellingen te kiezen:
 - DMX-instellingen
 - Information
 - Instelling

8.1 DMX-instellingen

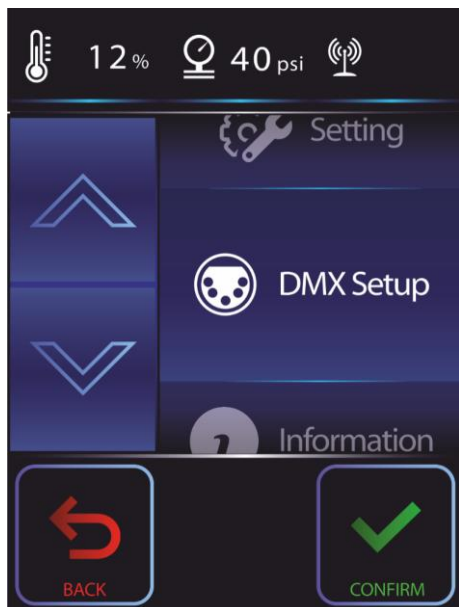

- 01) Druk op **CONFIRM** om het menu DMX Setup te openen.
- 02) Druk op de knoppen **UP** en **DOWN** om een van de 4 instellingen te kiezen:
 - Address (Adres)
 - Channel Mode (Kanaalstand)
 - Link Mode (linkmodus)
 - Wireless (draadloos)

8.1.1 Adres

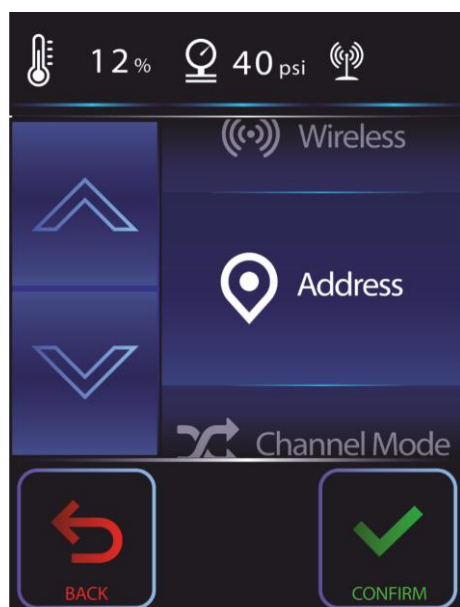

01) Druk op **CONFIRM** om het menu Address te openen. Op het display wordt het volgende weergegeven:

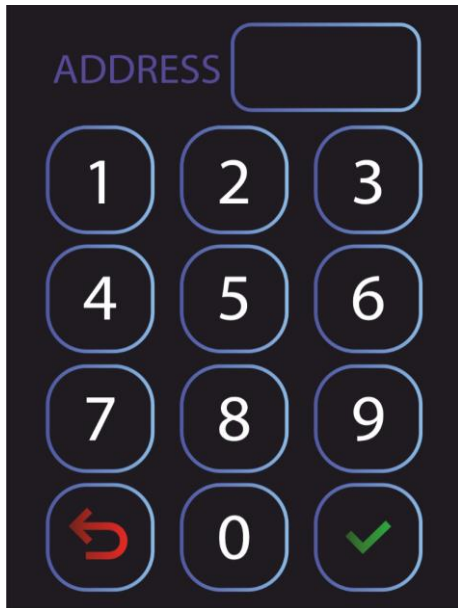

02) Druk op de knoppen om het gewenste DMX-adres in te stellen.

- Als u kiest voor de 1-kanaalsconfiguratie, ligt het instelbereik tussen 1-511.
- Als u kiest voor de 3-kanaalsconfiguratie, ligt het instelbereik tussen 1-509.
- Als u kiest voor de 5-kanaalsconfiguratie, ligt het instelbereik tussen 1-507.

03) Druk op  om uw keuze te bevestigen.

8.1.2 Kanaalstand

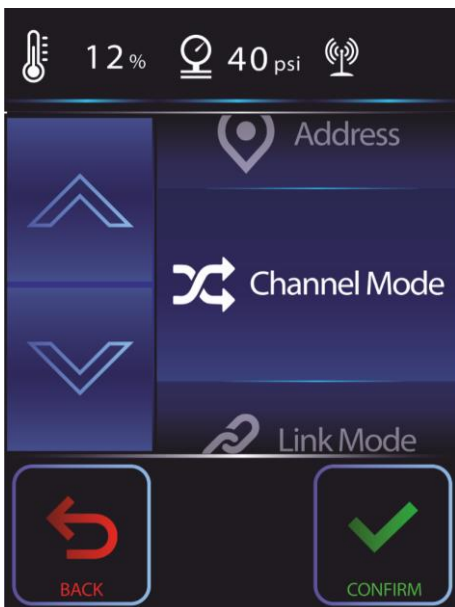

01) Druk op **CONFIRM** om het menu Channel Mode te openen.

02) Druk op de knoppen **UP** en **DOWN** om een van de 3 DMX-kanaalstanden te selecteren:

- 1 kanaal
- 3 kanalen
- 5 kanalen

03) Druk op **CONFIRM** om uw keuze te bevestigen.

8.1.3 Linkmodus

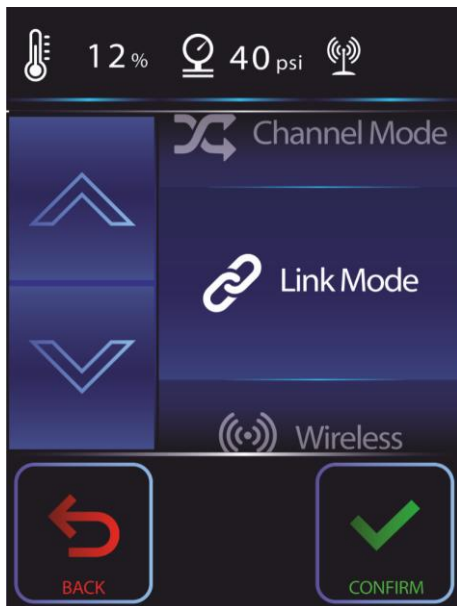

- 01) Druk op **CONFIRM** om het menu Link Mode te openen.
- 02) Druk op de knoppen **UP** en **DOWN** om een van de 2 modi te selecteren:
 - Wireless
 - Bekabeld
- 03) Druk op **CONFIRM** om uw keuze te bevestigen.

8.1.4 Draadloos

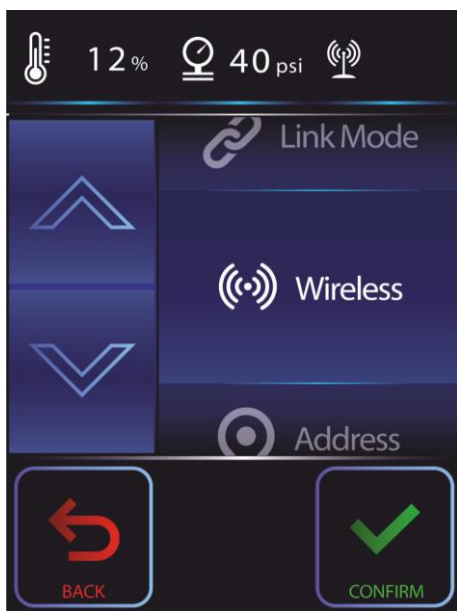

- 01) Druk op **CONFIRM** om het menu Wireless te openen.
- 02) Druk op de knoppen **UP** en **DOWN** om Wireless Unlink te selecteren.
- 03) Druk op **CONFIRM** om uw keuze te bevestigen.
- 04) Het display ziet er als volgt uit: **Unlinking** en vervolgens **Complete**. Het apparaat is nu losgekoppeld.

8.2 Informatie

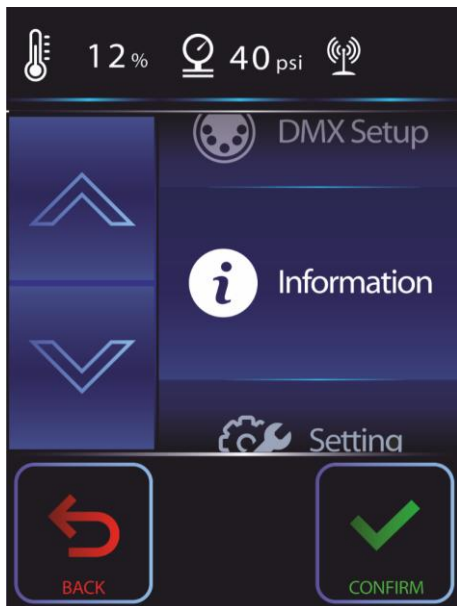

- 01) Druk op **CONFIRM** om het menu Information te openen.
- 02) Druk op de knoppen **UP** en **DOWN** om een van de 5 instellingen te kiezen:
 - Software Version (softwareversie)
 - Wireless Signal (draadloos signaal)
 - Temperature (temperatuur)
 - Pressure (druk)
 - Operating Hours (bedrijfsuren)

8.2.1 Softwareversie

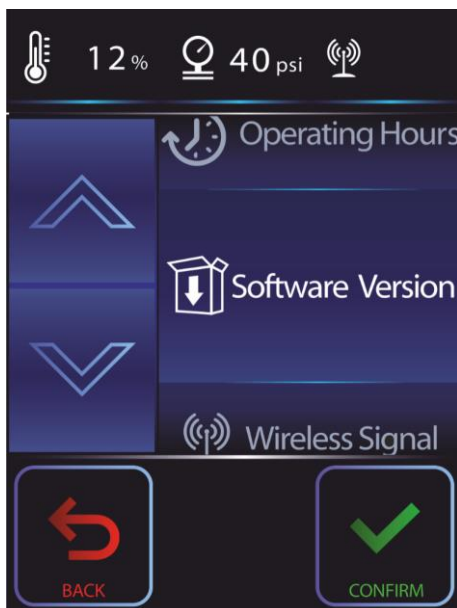

- 01) Druk op **CONFIRM** om het menu Software Version te openen.
- 02) In het volgende venster wordt de huidige softwareversie weergegeven:

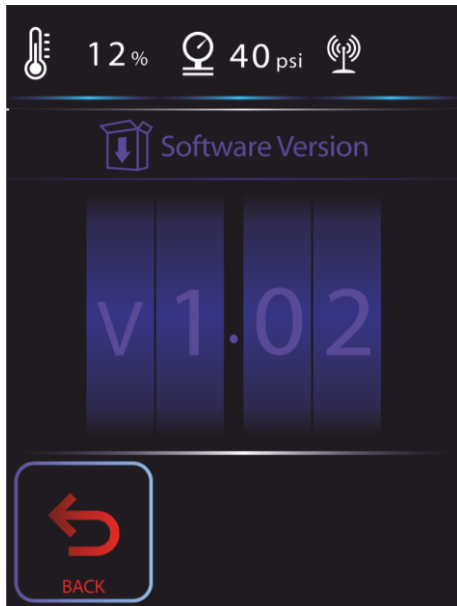

8.2.2 Draadloos signaal



- 01) Druk op **CONFIRM** om het menu Wireless Signal te openen.
- 02) In het volgende venster worden de problemen weergegeven als de draadloze verbinding is weggevallen, of de sterkte van het Wi-Fi-sigitaal.

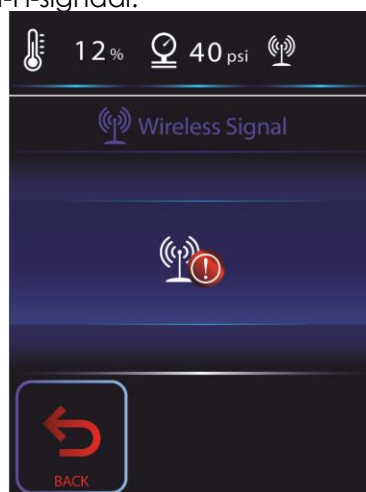
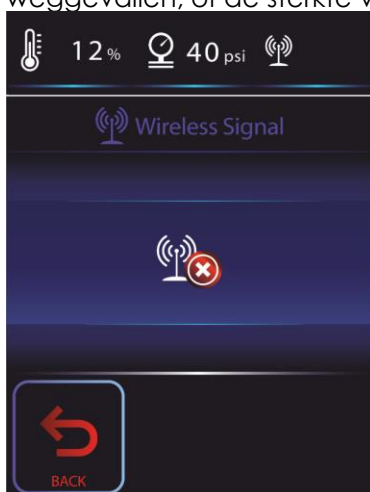

Problemen met het draadloze signaal: W-DMX is niet toegewezen, Geen W-DMX-sigitaal of W-DMX-

verbinding weggefallen (links naar rechts)



De 4 verschillende signaalsterktes

8.2.3 Temperatuur



- 01) Druk op **CONFIRM** om het menu Temperature te openen.
- 02) In het volgende venster wordt de huidige temperatuur van het verwarmingselement weergegeven.

8.2.4 Pressure

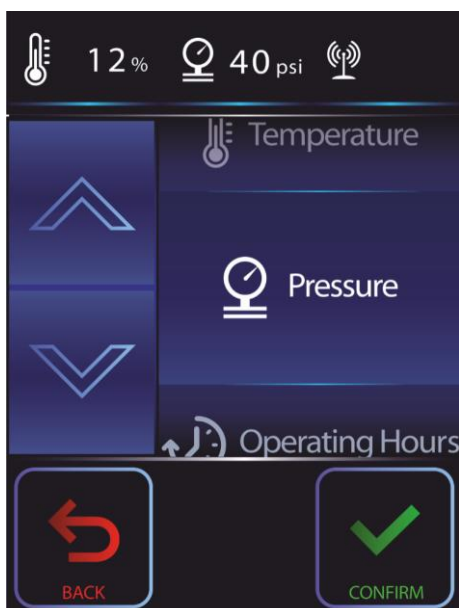

- 01) Druk op **CONFIRM** om het menu Pressure te openen.
- 02) In het volgende venster wordt de huidige druk in psi weergegeven.

8.2.5 Bedrijfsuren



- 01) Druk op **CONFIRM** om het menu Operating Hours te openen.
- 02) In het volgende venster wordt het totaal aantal bedrijfsuren van de Mistique weergegeven.

8.3 Instellingen

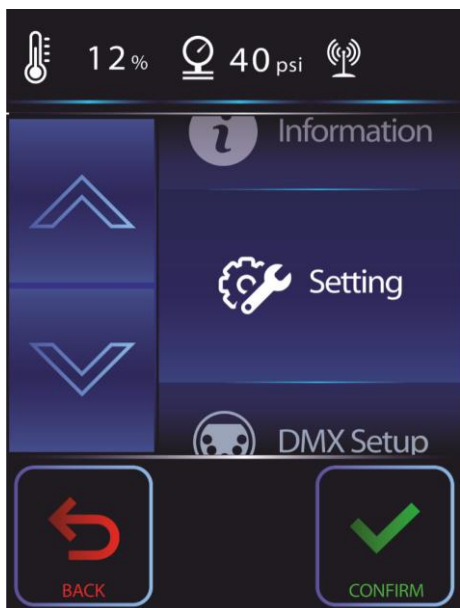

- 03) Druk op **CONFIRM** om het menu Information te openen.
- 04) Druk op de knoppen **UP** en **DOWN** om een van de 6 instellingen te kiezen:
 - LCD Backlight (Lcd-achtergrondverlichting)
 - Auto Start (Automatisch starten)
 - Factory Reset (Fabrieksinstellingen herstellen)
 - Language (Taal)
 - Software Update (Software-updates)
 - Keypad Sound (Geluid toetsenblok)

8.3.1 Lcd-achtergrondverlichting

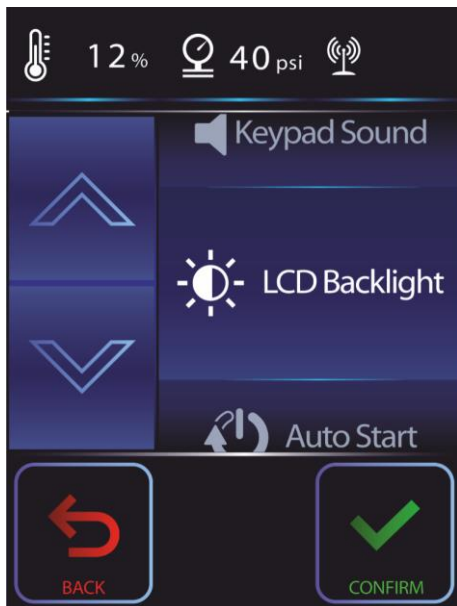

- 01) Druk op **CONFIRM** om het menu LCD Backlight te openen.
- 02) Druk op de knoppen **UP** en **DOWN** om een van de 4 standen te selecteren:
 - Auto Off (Automatisch uit)
 - Low (Laag)
 - Normal (Normaal)
 - High (Hoog)
- 04) Druk op **CONFIRM** om uw keuze te bevestigen.

8.3.2 Automatisch starten

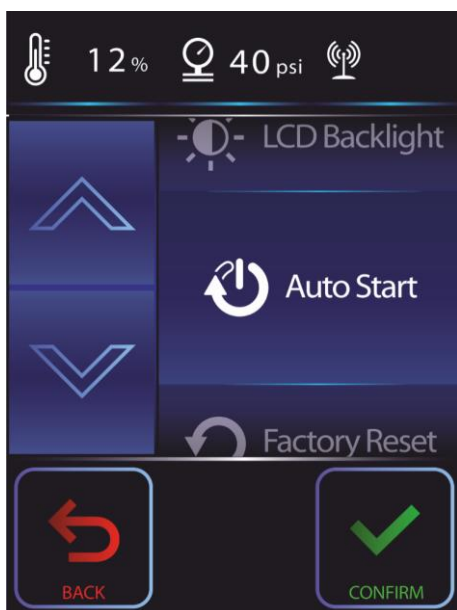

- 01) Druk op **CONFIRM** om het menu Automatisch starten te openen.
- 02) Druk op de knoppen **UP** en **DOWN** om een van de 2 modi te selecteren:
 - Off (Uit)
 - On (Aan; wanneer de verwarming op 100% staat, gaat deze terug naar de laatste bedrijfsstand)
- 03) Druk op **CONFIRM** om uw keuze te bevestigen.

8.3.3 Fabrieksinstellingen herstellen

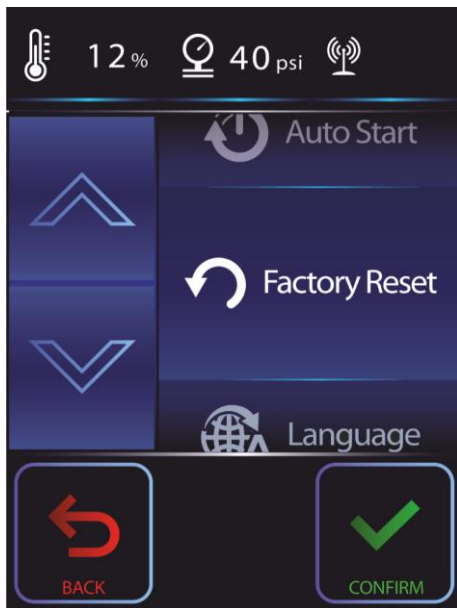

- 01) Druk op **CONFIRM** om het menu Factory Reset te openen.
- 02) In het volgende venster wordt het volgende weergegeven:

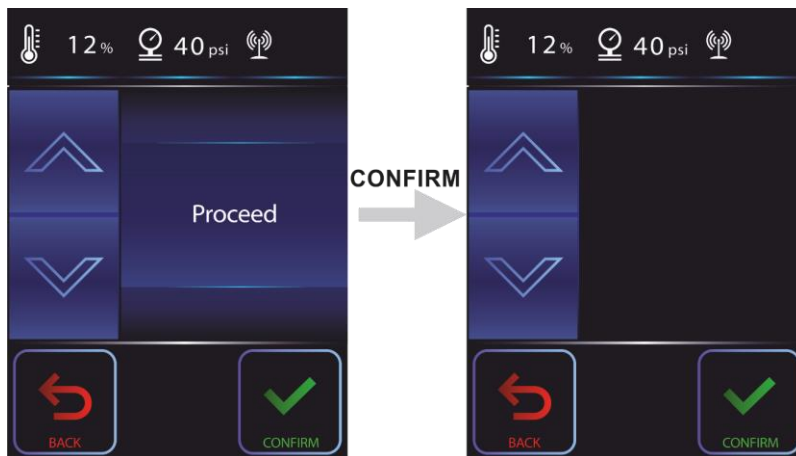

- 03) Druk op **CONFIRM** om uw keuze te bevestigen.
- 04) Het apparaat wordt nu gereset.

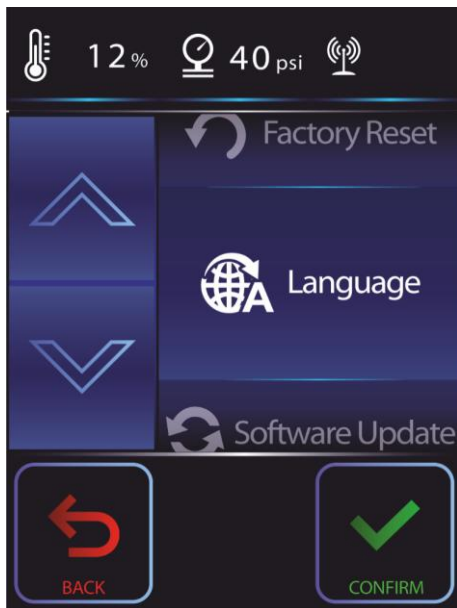
8.3.4 Taal

- 01) Druk op **CONFIRM** om het menu Language te openen.
- 02) Druk op de knoppen **UP** en **DOWN** om een van de 2 talen te selecteren:
 - EN (Engels)
 - ZH (Chinees)
- 03) Druk op **CONFIRM** om uw keuze te bevestigen.

8.3.5 Software-updates

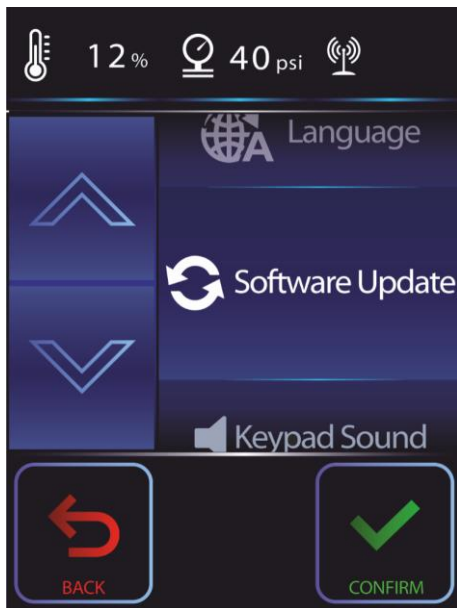

- 01) Neem contact op met uw leverancier voor het updaten van uw Mistique.
- 02) Druk op **CONFIRM** om het menu Software-updates te openen.
- 03) In het volgende venster wordt het volgende weergegeven:

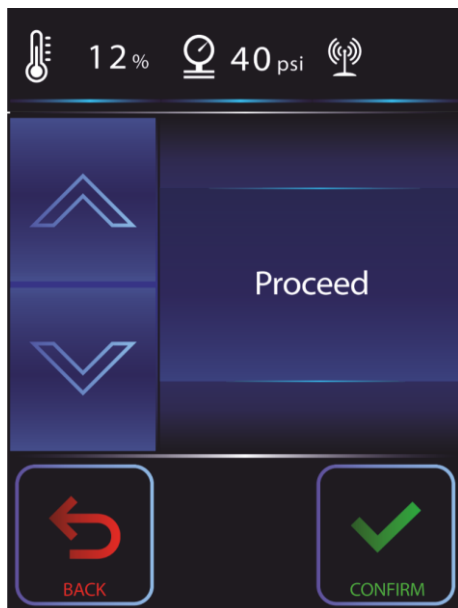

- 04) Druk op **CONFIRM** om naar de volgende stap te gaan.
- 05) In het volgende venster wordt het volgende weergegeven:

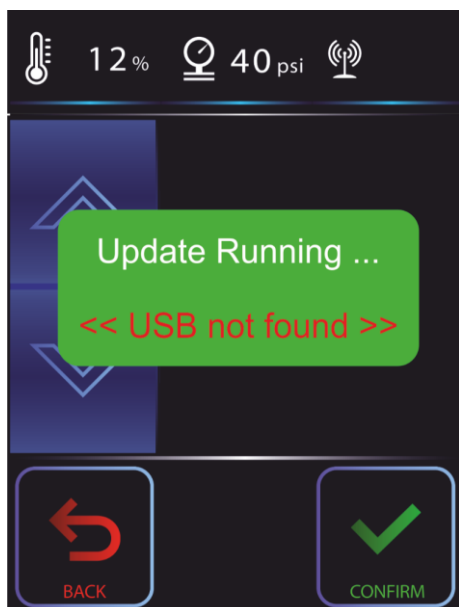

- 06) U kunt de Mistique niet zelf updaten.
- 07) Vraag uw leverancier of er een nieuwe softwareversie is.
- 08) Zo ja, dan stuurt u het apparaat op om het te laten updaten.
- 09) Druk op **CONFIRM** om uw keuze te bevestigen.

8.3.6 Geluid toetsenblok

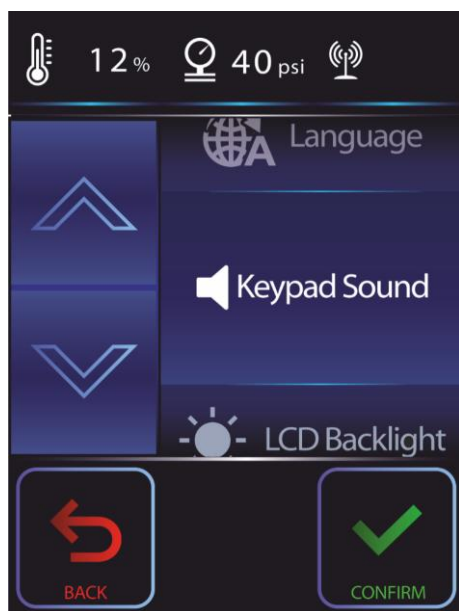

- 04) Druk op **CONFIRM** om het menu Keypad Sound te openen.
- 05) Druk op de knoppen **UP** en **DOWN** om een van de 2 modi te selecteren:
 - Stop
 - Start
- 06) Druk op **CONFIRM** om uw keuze te bevestigen.

DMX-kanalen**1 kanaal****Kanaal 1 – Uitgangsvolume**

0-4	Uit
5-255	5-40 psi

3 kanalen**Kanaal 1 – Uitgangsvolume**

0-4	Uit
5-255	5-40 psi

Kanaal 2 – Ventilatorsnelheid

0-4	Uit
5-255	5-40 psi

Kanaal 3 – Verwarming

0-127	Uit
128-255	Aan

5 kanalen**Kanaal 1 – Uitgangsvolume**

0-4	Uit
5-255	5-40 psi

Kanaal 2 – Ventilatorsnelheid

0-4	Uit
5-255	5-40 psi

Kanaal 3 – Verwarming

0-127	Uit
128-255	Aan

Kanaal 4 – Bedrijfsstand

0-127	DMX-besturing
128-192	Timer 1
193-255	Timer 2

Kanaal 5 – Schoonmaakstand

0-127	Uit
128-255	Schoonmaakfunctie 1 x gestart

Onderhoud

De Mistique is vrijwel onderhoudsvrij. U moet het apparaat echter wel schoon houden. Trek de stekker uit het stopcontact en veeg de behuizing vervolgens af met een vochtige doek. Veeg het voorpaneel met een vochtige doek. Gebruik geen alcohol of oplosmiddelen. Het apparaat mag niet worden ondergedompeld.

Houd de aansluitingen schoon. Trek de stekker uit het stopcontact en veeg de aansluitingen schoon met een vochtige doek. Zorg dat de aansluitingen volledig droog zijn voordat u apparatuur aansluit op andere apparaten of aan het lichtnet.

Zorg dat de MHL-2-rookvloeistof niet vervuild raakt. Doe na het vullen altijd de dop op het reservoir van de machine en de fles met rookvloeistof.

Het wordt aanbevolen om een schoonmaakcyclus uit te voeren na elke 40 uur gebruik.

Automatische schoonmaakprocedure

Het apparaat is voorzien van een functie voor het automatisch schoonmaken van de leidingen. Na elk gebruik worden automatisch alle leidingen schoongemaakt om residuen te verwijderen. Dit voorkomt verstoppingen en verlengt de levensduur van het apparaat.

De schoonmaakcyclus duurt slechts een paar minuten. Zet het apparaat daarom niet meteen uit na gebruik.

Het automatisch schoonmaken van de leidingen duurt ongeveer 1 minuut; het schoonmaken van het hele apparaat duurt ongeveer 3 minuten.

Opmerking over de prestaties:

Rookmachines kunnen soms een beetje spetteren tijdens het gebruik of tot een minuut na het uitschakelen.

De automatische schoonmaakprocedure wordt automatisch gestart.

Beveiligingsmechanisme

Het apparaat heeft een automatisch beveiligingsmechanisme ter bescherming van de machine.

- 01) De Mistique werkt alleen wanneer de verwarming de juiste bedrijfstemperatuur heeft bereikt; tot die tijd staat het apparaat in de standbystand.
- 02) In het geval van een storing wordt er een foutmelding weergegeven op het display (zie pagina xx) en stopt het apparaat met werken totdat de storing is verholpen.
- 03) Als het apparaat te heet wordt (meer dan 390°C), wordt het automatisch uitgeschakeld en vergrendeld. Zet het apparaat uit en gebruik het pas weer wanneer de storing is verholpen.
- 04) Het apparaat geeft een melding weer op het lcd-display als de druk te laag is. In dat geval moet u de gasfles vervangen.
- 05) Het apparaat is voorzien van een ontluichtingsventiel. Hiermee kunt u de druk in het apparaat regelen en schade door overdruk voorkomen.

Als het apparaat om onbekende redenen stopt met werken, raadpleegt u de meldingen op het lcd-display. Reset het apparaat door het uit te zetten, 30-60 seconden te wachten en het weer aan te zetten. Als het apparaat nog steeds niet werkt, neemt u contact op met de leverancier en stuurt u het op voor controle en reparatie.

Ventilator schoonmaken

Maak na intensief gebruik de ventilator schoon met een borstel en perslucht.

O-ring schoonmaken

Houd de O-ring op de schroefdraad (onder de schroefdop van het reservoir) schoon. Dit voorkomt dat de luchtdichte afdichting gaat lekken en de druk van het vloeistofreservoir wegvalt.

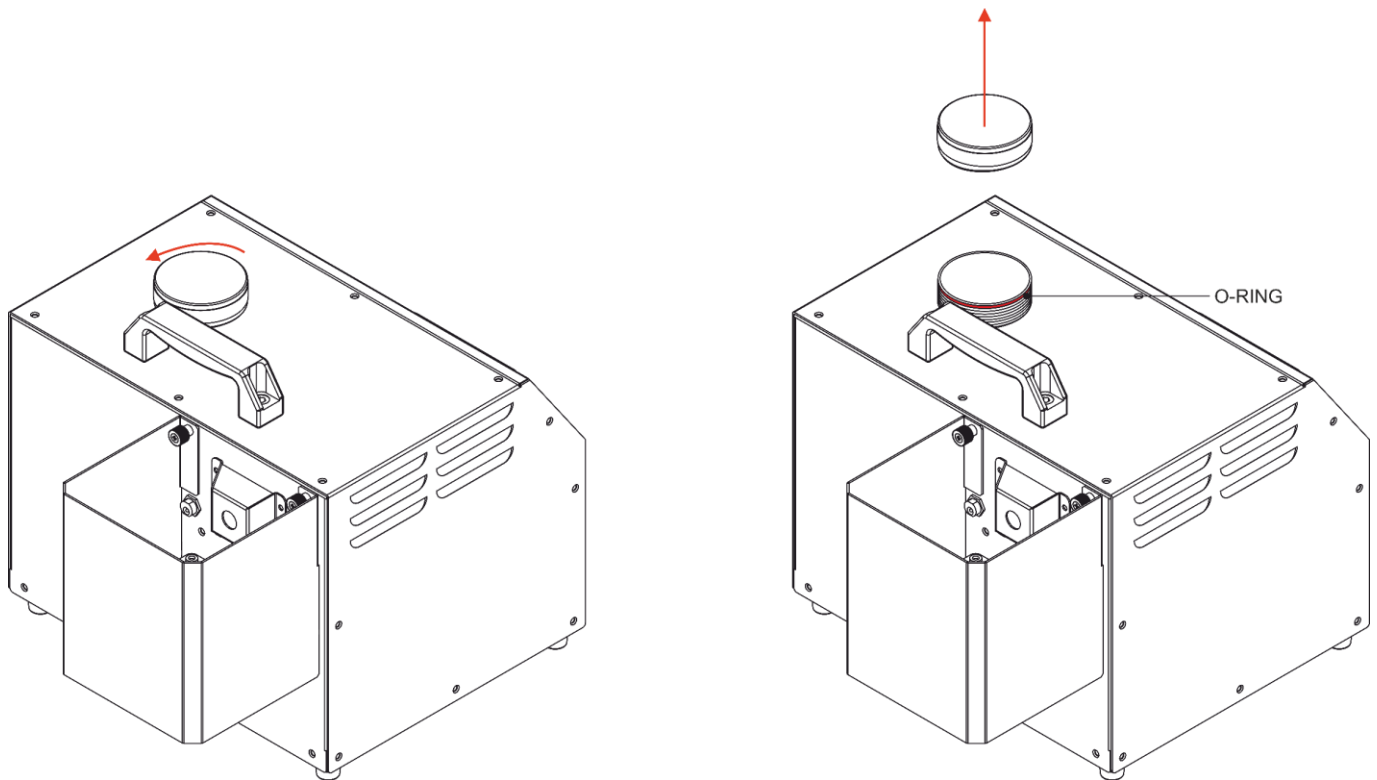

Zekering vervangen

U hoeft de zekering van dit apparaat niet te vervangen, aangezien het een automatische zekering (T8A, 250V) is.

- 01) Haal de stekker van het apparaat uit het stopcontact.
- 02) Na een spanningspiek, kortsluiting of verkeerde voeding drukt u op de resetknop op de achterkant van het apparaat, waarna het weer normaal functioneert.
- 03) Steek de stekker in het stopcontact en zet het apparaat aan.
- 04) Probeer de oorzaak van het probleem vast te stellen, zodat het niet nogmaals optreedt.

Problemen oplossen

Deze gids is bedoeld voor het oplossen van eenvoudige problemen.







Let tijdens het blazen van rook altijd op het vloeistofpeil. Het gebruik van een rookmachine zonder vloeistof kan het apparaat permanent beschadigen!

Als een probleem optreedt, moet u de onderstaande stappen in de aangegeven volgorde uitvoeren tot een oplossing is gevonden. Als het apparaat weer goed werkt, hoeft u de volgende stappen niet uit te voeren.

Als de Mistique niet goed werkt, moet de reparatie door een technicus uitgevoerd worden.

- 01) Trek onmiddellijk de stekker uit het stopcontact als het apparaat weinig of geen rook produceert.
- 02) Controleer het vloeistofpeil en de voeding.
- 03) Steek de stekker weer in het stopcontact als al het bovenstaande in orde lijkt.
- 04) Als u de oorzaak van het probleem niet kunt bepalen, mag u het apparaat niet meer gebruiken om beschadiging te voorkomen.
- 05) Retourneer de machine naar uw Showtec-dealer.

Lijst met foutmeldingen

	Gereed
	Verwarmingselement aan + drukfout gevonden
	Temperatuurfout + drukfout
	Continue verwarming
	Temperatuurfout verwarmingselement
	Drukfout

Productspecificaties

Model:	Mistique
Ingangsspanning:	100-240 V AC, 50/60 Hz
Stroomverbruik:	1250W max
Opwarmtijd:	Minder dan 8 minuten
Maximale output:	141,6 m ³ /min
Outputrichting:	Omhoog, omlaag, naar voren
Outputregeling:	5-40 psi
Reservoir:	2,5 l
Type vloeistof:	Alleen MHL-2
Vloeistofverbruik:	120 ml/uur (bij 40 psi)
Type gas:	CO ₂ of N ₂
Gasverbruik:	0,36 kg/uur (bij 40 psi)
Gasdruk:	50 tot 60 psi / 3,4 tot 4,1 bar max.
On-board:	LCD TFT-touchscreen op batterijen
DMX-stand:	1, 3, 5 kanalen
Outputvolume:	850 m ³ /min
Opwarmtijd:	6 min.
Automatische zekering:	8A/250V
Afmetingen:	503 x 334 x 310 mm (LxBxH)
Gewicht:	17 kg
Elektromechanische effecten	
Montage:	Montagebeugel
Behuizing:	Metaal en vlamvertragend plastic
Voedingsaansluiting:	Neutrik Powercon True1 in- en uitgang
Data-aansluiting:	Neutrik XLR 5- en 3-polige in- en uitgang
Gasaansluiting:	Q-lock mannelijk
Beschermingsgraad:	IP-20
Ventilatorsnelheid:	20-100%
Besturingsstand:	Handmatig, 2x Timer, DMX, Wireless DMX.
Max. temperatuur omgeving t_a :	40°C
Max. temperatuur behuizing t_B :	80°C
Minimumafstand:	
Minimale afstand tot brandbare voorwerpen:	0,5 m
Minimale afstand tot projectievlak:	1 m

Ontwerp en productspecificaties kunnen zonder voorafgaande berichtgeving gewijzigd worden.



Website: www.Showtec.info
E-mail: service@highlite.com

Afmetingen

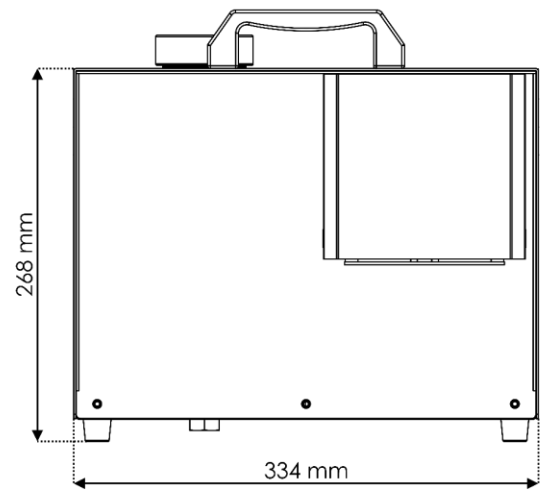
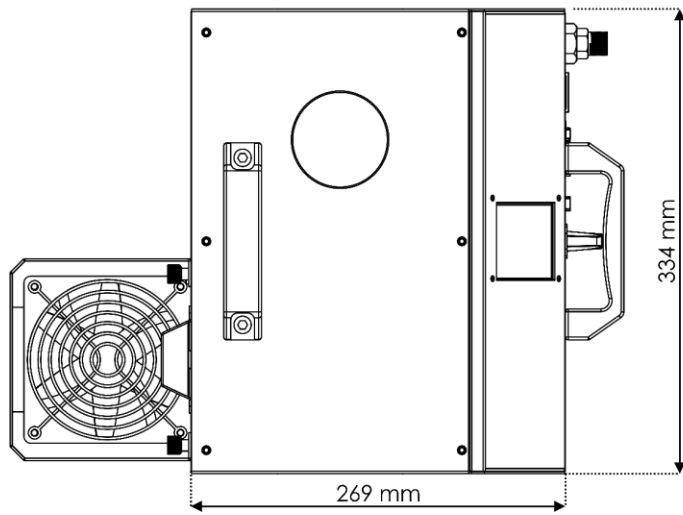
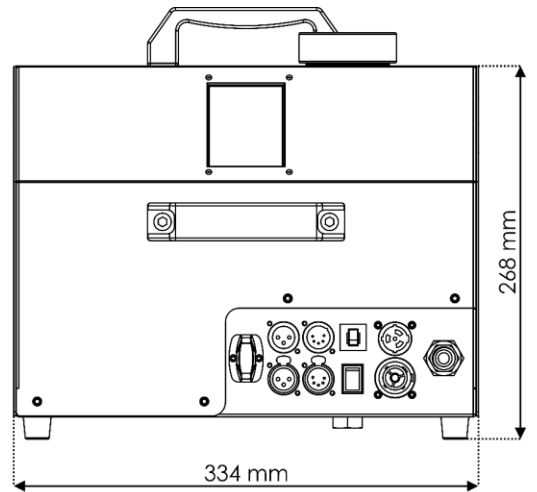
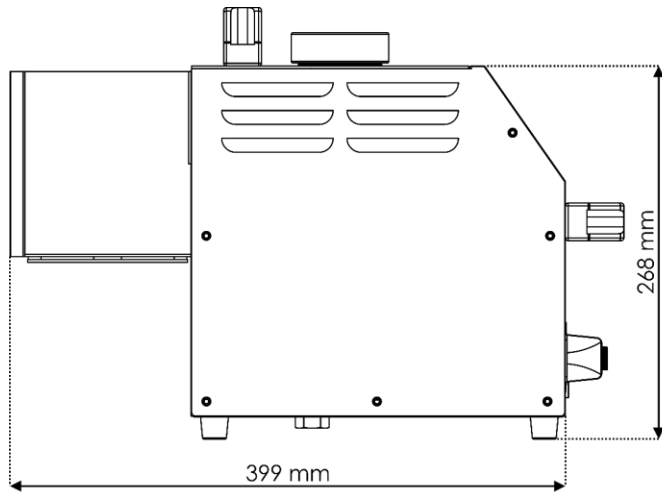



©2019 Showtec