

NEDERLANDS

ColorCue 1 AIR

V1

Productcode: 50707

Voorwoord

Bedankt voor uw aankoop van dit Showtec-product.

Het doel van deze gebruikershandleiding is om instructies te geven voor een correct en veilig gebruik van dit product.

Bewaar de gebruikershandleiding voor toekomstig gebruik, aangezien deze een integraal onderdeel van het product is. De gebruikershandleiding moet op een gemakkelijk toegankelijke plaats worden bewaard.

Deze gebruikershandleiding bevat informatie over:

- Veiligheidsinstructies
- Installatie en werking van het apparaat
- Beoogd en niet-beoogd gebruik van het apparaat
- Onderhoudsprocedures
- Probleemoplossing
- Transport, opslag en afvoer van het apparaat

Het niet opvolgen van de instructies in deze gebruikershandleiding kan leiden tot ernstig letsel en schade aan eigendommen.

©2023 Showtec. Alle rechten voorbehouden.

Niets uit dit document mag worden gekopieerd, gepubliceerd of anderszins gereproduceerd zonder voorafgaande schriftelijke toestemming van Highlite International.

Ontwerp en productspecificaties kunnen zonder voorafgaande kennisgeving worden gewijzigd.

Ga voor de laatste versie van dit document of andere taalversies naar onze website www.highlite.com of neem contact met ons op via service@highlite.com.

Highlite International en haar geautoriseerde dienstverleners zijn niet aansprakelijk voor enig letsel, schade, directe of indirecte schade, gevolgschade of economische schade of enig ander verlies voortvloeiend uit het gebruik van, of het niet kunnen gebruiken van, of het vertrouwen op de informatie in dit document.

Inhoudsopgave

1. Inleiding	4
1.1. Voordat u het product gebruikt.....	4
1.2. Beoogd gebruik.....	4
1.3. Levensduur van het product	4
1.4. Tekstconventies	4
1.5. Symbolen en signaalwoorden.....	5
1.6. Symbolen op het informatielabel	5
2. Veiligheid	6
2.1. Waarschuwingen en veiligheidsinstructies.....	6
2.2. Vereisten voor de gebruiker.....	7
3. Beschrijving van het apparaat	8
3.1. Bovenaanzicht.....	8
3.2. Achteraanzicht	9
3.3. Productspecificaties	10
3.4. Optionele accessoires.....	11
3.5. Afmetingen.....	11
3.5.1. Montageafmetingen.....	11
4. Installatie	12
4.1. Vereisten voor de installatielocatie	12
4.2. Montage	12
4.3. De batterij opladen	12
4.3.1. Batterijstatussen	13
5. Opstelling	14
5.1. Waarschuwingen en voorzorgsmaatregelen.....	14
5.2. DMX-aansluiting.....	14
5.2.1. DMX-512-protocol	14
5.2.2. DMX-kabels.....	14
5.3. Opstelopties	15
5.3.1. Bedrade DMX-opstelling	15
5.3.2. Draadloze DMX-opstelling	16
5.4. Aansluiten op voeding.....	17
5.5. Inschakelen	17
5.6. Koppelen (draadloze DMX)	17
6. Bediening	18
6.1. Veiligheidsinstructies voor gebruik	18
6.2. Instelmodus.....	18
6.3. Bedrijfsmodi	19
6.3.1. Handmatige modus.....	19
6.3.2. Statische kleuren-modus	19
6.3.2.1. Preset kleuren-modus	19
6.3.2.2. Gebruikerskleuren-modus.....	20
6.3.3. Chase-modus.....	20
6.3.3.1. Preset chase-modus	20
6.3.3.2. Gebruikers-chase-modus	21
6.4. Bedieningsfuncties	21
6.4.1. Stroboscoop	21
6.4.2. Verduistering	21
6.4.3. Chase afspelen.....	21
6.4.4. Een selectie annuleren.....	22
6.5. Programmeermodus.....	22
6.5.1. Een kleur opnemen.....	22
6.5.2. Een kleur verwijderen.....	22
6.5.3. Een Chase Stap opnemen	24

- 6.5.4. Een chase stap toevoegen aan een bestaande chase24
- 6.5.5. Een chase stap verwijderen25
- 6.5.6. Een chase verwijderen25
- 6.6. Fabrieksinstellingen herstellen:25
- 7. Probleemoplossing26**
- 8. Onderhoud27**
 - 8.1. Preventief onderhoud27
 - 8.1.1. Basis reinigingsinstructies27
 - 8.2. Correctief onderhoud27
- 9. Demontage, transport en opslag28**
 - 9.1. Instructies voor transport28
 - 9.2. Opslag28
- 10. Verwijdering28**
- 11. Goedkeuring28**

1. Inleiding

1.1. Voordat u het product gebruikt



Belangrijk

Lees en volg de instructies in deze gebruikershandleiding voordat u dit product installeert, bedient of onderhoudt.

De fabrikant aanvaardt geen aansprakelijkheid voor schade als gevolg van het niet naleven van deze gebruikershandleiding.

Controleer na het uitpakken de inhoud van de doos. Als er onderdelen ontbreken of beschadigd zijn, neem dan contact op met uw Highlite International-dealer.

Uw levering omvat:

- Showtec ColorCue 1 AIR
- AC voedingsadapter met 4 verwisselbare AC-stekkers (Europa, UK, US/JP, AUS/NZ)
- Gebruikershandleiding

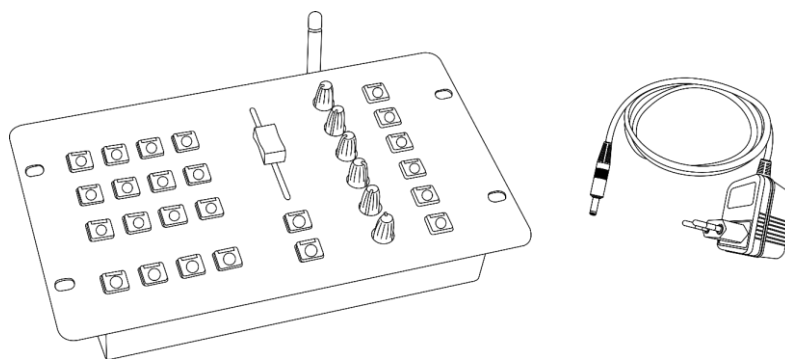

Fig. 01

1.2. Beoogd gebruik

Dit apparaat is bedoeld voor gebruik als draadloze LED DMX-controller. Het is alleen geschikt voor installatie binnenshuis. Het is niet geschikt voor huishoudens.

Elk ander gebruik, niet genoemd onder beoogd gebruik, wordt beschouwd als niet-beoogd en onjuist gebruik.

1.3. Levensduur van het product

Dit apparaat is niet ontworpen voor permanent gebruik. Koppel het apparaat los van de elektrische voeding als het niet in gebruik is. Dit vermindert de slijtage en verlengt de levensduur van het apparaat.

1.4. Tekstconventies

In de handleiding worden de volgende tekstconventies gebruikt:

- Verwijzingen: Verwijzingen naar hoofdstukken en delen van het apparaat zijn vetgedrukt, bijvoorbeeld: "Raadpleeg **2. Veiligheid**", "druk op de **aan/uit-schakelaar (03)**"
- 0–255: Definieert een reeks waarden
- Opmerkingen: **Opmerking:** (vetgedrukt) wordt gevolgd door nuttige informatie of tips

1.5. Symbolen en signaalwoorden

Veiligheidsaanwijzingen en waarschuwingen worden in de hele gebruikershandleiding aangegeven met veiligheidstekens.

Volg altijd de instructies in deze gebruikershandleiding.



GEVAAR

Geeft een dreigend gevaarlijke situatie aan die, als deze niet wordt vermeden, zal leiden tot ernstig of dodelijk letsel.



WAARSCHUWING

Geeft een dreigend gevaarlijke situatie aan die, als deze niet wordt vermeden, kan leiden tot ernstig of dodelijk letsel.



VOORZICHTIG

Geeft een potentieel gevaarlijke situatie aan die, als deze niet wordt vermeden, kan leiden tot licht of middelzwaar letsel.



Opgepast

Geeft belangrijke informatie aan voor de juiste werking en het juiste gebruik van het product.



Belangrijk

Lees en volg de instructies in dit document.



Geeft belangrijke informatie over het afdanken van dit product.

1.6. Symbolen op het informatielabel

Dit product is voorzien van een informatielabel. Het informatielabel bevindt zich op de bodemplaat van het apparaat.

Het informatielabel bevat de volgende symbolen:



Dit apparaat is ontworpen voor gebruik binnenshuis.



Lees en volg de instructies in de gebruikershandleiding voordat u het apparaat installeert, bedient of onderhoudt.



Dit apparaat valt onder IEC-beschermingsklasse II.



Dit apparaat mag niet als huishoudelijk afval worden behandeld.

2. Veiligheid



Belangrijk

Lees en volg de instructies in deze gebruikershandleiding voordat u dit product installeert, bedient of onderhoudt.

De fabrikant aanvaardt geen aansprakelijkheid voor schade als gevolg van het niet naleven van deze gebruikershandleiding.

2.1. Waarschuwingen en veiligheidsinstructies



GEVAAR

Gevaar voor kinderen

Alleen voor gebruik door volwassenen. Het apparaat moet buiten het bereik van kinderen worden geïnstalleerd.

- Laat geen onderdelen van de verpakking (plastic zakken, piepschuim, spijkers, etc.) binnen het bereik van kinderen. Verpakkingsmateriaal is een potentiële bron van gevaar voor kinderen.



GEVAAR

Ontploffingsgevaar door onjuiste behandeling

Dit apparaat bevat een ingebouwde oplaadbare lithium-ionbatterij. De batterij is niet vervangbaar. De batterij kan exploderen of brandwonden veroorzaken als deze wordt geplet, uit elkaar gehaald of blootgesteld aan vuur of hoge temperaturen.

- Open het apparaat niet en probeer de ingebouwde batterij niet te verwijderen.
- Haal de batterij niet uit elkaar.
- Verpletter of doorboor de batterij niet.
- Sluit de batterij niet kort.
- Stel de batterij niet bloot aan water of andere vloeistoffen.
- Houd de batterij uit de buurt van vuur en hitte.



Opgepast

Verkeerd gebruik van de voedingsadapter kan leiden tot gevaarlijke situaties

Dit apparaat wordt geleverd met een voedingsadapter. Verkeerd gebruik van de voedingsadapter kan leiden tot gevaarlijke situaties.

- Gebruik alleen de voedingsadapter die bij het apparaat is geleverd.
- Wikkel de voedingskabel niet rond de voedingsadapter of een ander voorwerp. Dit kan de interne draden beschadigen.
- Dek de voedingsadapter niet af wanneer deze in het stopcontact zit. Dit kan oververhitting veroorzaken.
- Stel de voedingsadapter niet bloot aan water of andere vloeistoffen.

Gebruik de voedingsadapter niet:

- Als hij tekenen van oververhitting vertoont, bijvoorbeeld als het plastic beschadigd is
- Als de AC-ingangspinnen tekenen van corrosie of oververhitting vertonen
- Als de voedingskabel beschadigd is of tekenen van materiaalmoetheid vertoont.



Opgepast
Algemene veiligheid

- Schud het apparaat niet. Vermijd brute kracht bij het installeren of bedienen van het apparaat.
- Als het apparaat wordt blootgesteld aan extreme temperatuurschommelingen (bijvoorbeeld na transport), schakel het dan niet meteen in. Laat het apparaat op kamertemperatuur komen voordat u het inschakelt, anders kan het beschadigd raken door de gevormde condens.



Opgepast
Dit apparaat mag alleen worden gebruikt voor de doeleinden waarvoor het is ontworpen.

Dit apparaat is ontworpen om te worden gebruikt als draadloze LED DMX-controller. Elk onjuist gebruik kan leiden tot gevaarlijke situaties en resulteren in letsel en materiële schade.

Dit apparaat bevat geen onderdelen die door de gebruiker kunnen worden gerepareerd. Ongeoorloofde wijzigingen aan het apparaat maken dat de garantie vervalft. Dergelijke wijzigingen kunnen leiden tot letsel en materiële schade.



Opgepast
Stel het apparaat niet bloot aan omstandigheden die de nominale IP-klasse overschrijden.

Dit apparaat heeft een IP20-classificatie. Een IP20-classificatie (Ingress Protection) biedt bescherming tegen vaste voorwerpen groter dan 12 mm, zoals vingers, maar geen bescherming tegen het binnendringen van water.

2.2. Vereisten voor de gebruiker

Dit product kan door overige personen worden gebruikt. Onderhoud en installatie kunnen door overige personen worden uitgevoerd. Service mag alleen worden uitgevoerd door geïnstrueerde of bekwame personen. Neem contact op met uw Highlite International-dealer voor meer informatie.

Geïnstrueerde personen zijn opgeleid en getraind door een bekwaam persoon, of staan onder toezicht van een bekwaam persoon, voor specifieke taken en werkzaamheden die verband houden met de service van dit product, zodat ze risico's kunnen herkennen en voorzorgsmaatregelen kunnen nemen om deze te vermijden.

Geschoolde personen hebben een opleiding of ervaring die hen in staat stelt om risico's te herkennen en gevaren te vermijden die gepaard gaan met de servicewerkzaamheden van dit product.

Overige personen zijn alle andere personen dan geïnstrueerde personen en bekwame personen. Overige personen zijn niet alleen gebruikers van het product, maar ook alle andere personen die toegang hebben tot het apparaat of die zich in de buurt van het apparaat bevinden.

3. Beschrijving van het apparaat

De Showtec ColorCue 1 AIR is een LED DMX-controller met draadloze DMX, met 1 master fader, 6 draaiknoppen voor kleuren en 12 geheugenknoppen voor kleuren/chases/gebruikerspresets. U kunt het apparaat gebruiken om de lichtbron van LED-armaturen met maximaal 6 kleuren (RGBWA-UV) te regelen, geschikt voor elke locatie. Het apparaat heeft 12 aanpasbare preset kleuren en 12 vaste kleuren. U kunt maximaal 12 programma's (chases) maken, elk met maximaal 99 stappen. Regel de chases in de handmatige, automatische of geluidgestuurde modus. Dankzij de aanwezigheid van draadloze DMX en de interne batterij (goed voor maximaal 12 uur werking) hoeft u geen stroom- of DMX-kabels te gebruiken om het apparaat te bedienen.

3.1. Bovenaanzicht

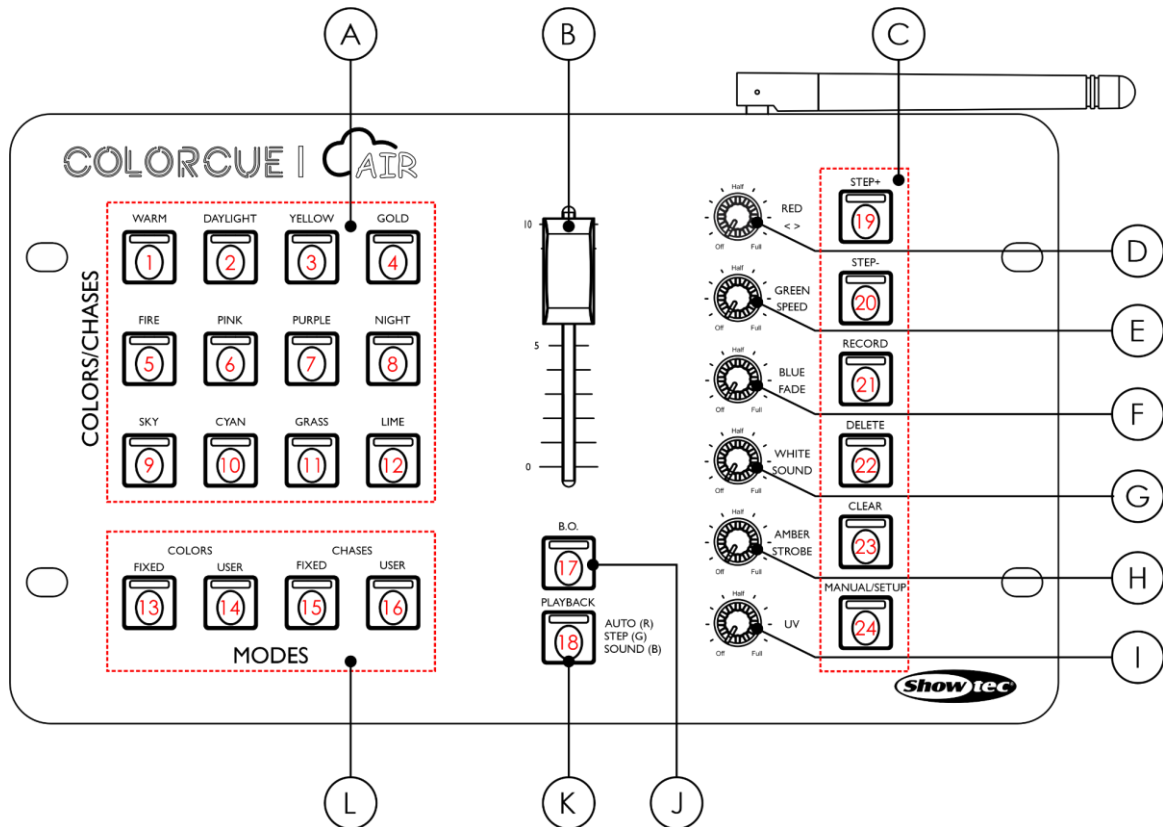

Fig. 02

- A) Kleuren/chases-knoppen met leds (1)-(12)
- B) Master fader
- C) Functieknoppen met leds (19)-(24)
- D) Rood/Richtingsregeling
- E) Groen/Snelheidsregeling
- F) Blauw/Faderregeling
- G) Wit/Geluidsregeling
- H) Amber/Stroboscoopregeling
- I) UV-regeling
- J) Verduisteringsknop
- K) Playback-knop
- L) Modusknoppen (13)-(16)

3.2. Achteraanzicht

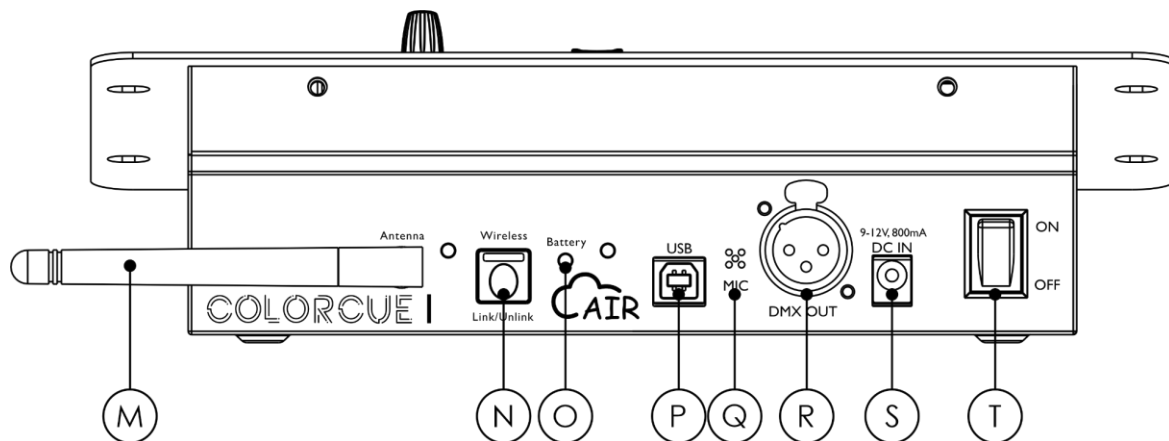

Fig. 03

- M) Antenne
- N) Knop voor draadloze verbinding/ontkoppeling
- O) Batterij led-indicator
- P) USB-aansluiting (geen functie)
- Q) Microfoon
- R) 3-pins DMX-connector OUT
- S) DC ingangsconnector (9-12 V DC, 800 mA)
- T) Aan/uit-schakelaar (ON/OFF)

3.3. Productspecificaties

Model:	ColorCue 1 AIR
Elektrische kenmerken:	
Ingangsspanning:	9–12 V DC, 800 mA
Stroomverbruik:	10 W
Audio triggers:	1
Voedingsadapter:	
Ingangsspanning:	100–240 V AC, 50/60 Hz
Ingangsstroom:	0,5 A max
Uitgangsspanning:	12 V DC
Uitgangsstroom:	1,5 A
Fysische kenmerken:	
Afmetingen:	258 x 150 x 79 mm (L x B x H)
Rekeenheden:	3 Units
Installatiediepte:	79 mm
Gewicht:	1,1 kg
Bediening en besturing:	
Besturingsmodi:	Ingebouwde programma's, Handmatig, Geluid, Statische dimmer
DMX-kanalen:	6 kanalen
Faders:	1
Knoppen:	25
Geheugen:	1212
Besturingsprotocol:	DMX-512, draadloze DMX
Specificaties draadloze modus:	
Draadloze modus:	G3
Draagfrequentie:	2,4 GHz
Versterking:	10 mW
Reactietijd:	8 ms
Type antenne:	Omni
Antennestraling:	360° x 360°
Batterij:	
Batterijtype:	Lithium-ion
Batterijspanning:	7,4 V
Capaciteit:	2,6 Ah
Looptijd (@full):	10 uur
Gemiddelde looptijd:	12 uur
Oplaadtijd:	6 uur
Aansluitingen:	
Voedingsaansluitingen:	DC-input-connector
Input-aansluitingen:	USB-input-connector (geen functie)
Output-aansluitingen:	3-pins DMX-connector OUT
Constructie:	
Behuizing:	Metaal
Kleur:	Grijs
IP-classificatie:	IP20
Thermische kenmerken:	
Maximale omgevingstemperatuur t_a :	40 °C
Minimale omgevingstemperatuur t_a :	-5 °C

3.4. Optionele accessoires

Er is een flightcase beschikbaar voor de ColorCue 1 AIR. Koop de flightcase apart.

U moet het accessoirecompartiment van de flightcase verwijderen. Anders past het apparaat niet in de flightcase.

- [D7405](#) (Case voor ColorCue 1)

U kunt de **antenne (M)** vervangen door een van de 2 antennes die het draadloze bereik van het apparaat vergroten. Koop de antenne(s) apart.

- [50155](#) (Indoor Omni Antenne - 2,4 GHz, 5 dBi)
- [50157](#) (Indoor Omni Antenne - 2,4 GHz, 7 dBi)

3.5. Afmetingen

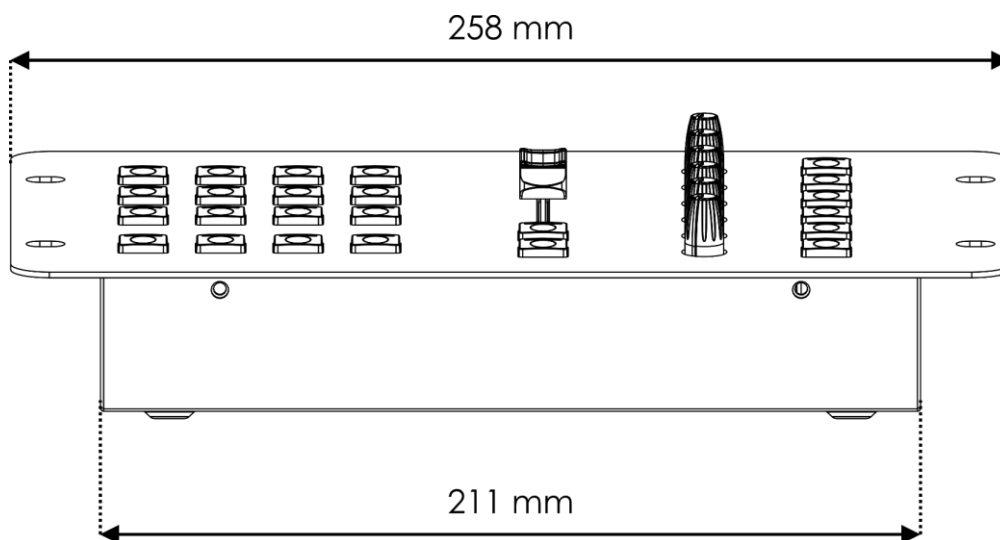

Fig. 04

3.5.1. Montageafmetingen

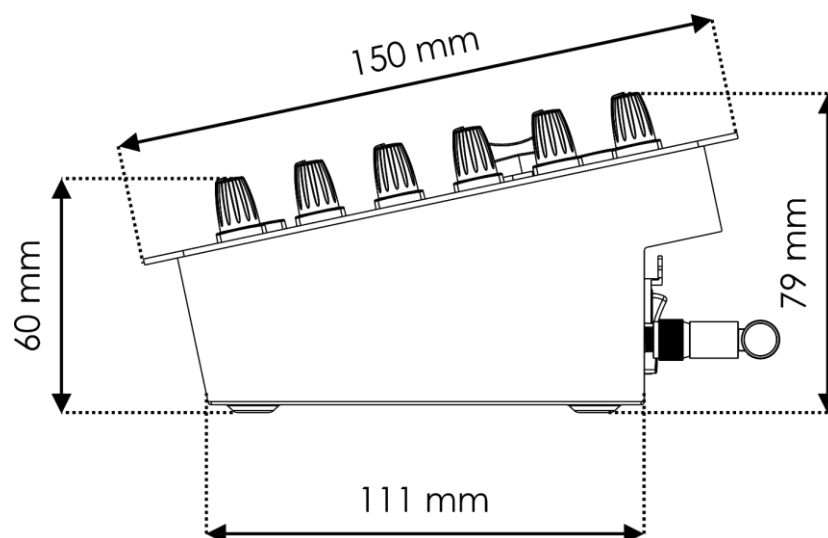

Fig. 05

4. Installatie

4.1. Vereisten voor de installatielocatie

- Het apparaat mag alleen binnenshuis worden geïnstalleerd.
- Het apparaat kan op een stabiele, vlakke ondergrond worden geplaatst of verticaal of horizontaal in een opening worden gemonteerd.
- Het apparaat kan worden bediend vanuit de flightcase. Zie **3.4. Optionele accessoires** op pagina 11.
- De maximale omgevingstemperatuur $t_a = 40\text{ °C}$ mag nooit worden overschreden.
- De relatieve luchtvochtigheid mag niet hoger zijn dan 50% bij een omgevingstemperatuur van 40 °C .

4.2. Montage

Het apparaat kan verticaal of horizontaal in een opening worden gemonteerd. Zorg dat er voldoende ruimte is voor ventilatie en voor de aangesloten kabels. Zie **3.5.1. Montageafmetingen** op pagina 11.

Bevestig het apparaat met 4 schroeven aan het montageoppervlak.

4.3. De batterij opladen



GEVAAR
Ontploffingsgevaar door onjuiste behandeling

Dit apparaat bevat een ingebouwde oplaadbare lithium-ionbatterij. De batterij is niet vervangbaar. De batterij kan exploderen of brandwonden veroorzaken als deze wordt geplet, uit elkaar gehaald of blootgesteld aan vuur of hoge temperaturen.

- Open het apparaat niet en probeer de ingebouwde batterij niet te verwijderen.
- Verpletter of doorboor de batterij niet.

Dit apparaat wordt geleverd met een voedingsadapter die wordt gebruikt om de batterij op te laden. Voordat u de voedingsadapter aansluit op het stopcontact, moet u ervoor zorgen dat de voeding overeenkomt met de ingangsspanning die op de voedingsadapter staat.

Volg de onderstaande stappen om de batterij op te laden:

- 01) Zet de **aan/uit-schakelaar (T)** in de stand ON.
- 02) Sluit de voedingsadapter aan op de **DC-ingangsconnector (S)**. Gebruik alleen de voedingsadapter die bij het apparaat is geleverd.
- 03) Sluit de voedingsadapter aan op het stopcontact.

De **led-indicator voor de batterij (O)** verandert van kleur afhankelijk van de batterijstatus. Zie

4.3.1. Batterijstatussen op pagina 13.



- Laad de batterij op voordat u het apparaat voor het eerst gebruikt.
- Ontlaad de batterij niet te diep, omdat dit de levensduur van de batterij verkort. Laad de batterij zo vroeg mogelijk op. Laat het apparaat niet werken totdat de batterij leeg is.
- Zorg ervoor dat de batterij tot minstens 50% is opgeladen voordat u het apparaat opbergt.

Het wordt aanbevolen om het apparaat op te laden bij een omgevingstemperatuur tussen 0 °C en 35 °C .

Raadpleeg **3.3. Productspecificaties** op pagina 10 voor de oplaadtijd van de batterij.

4.3.1. Batterijstatussen

De **batterij led-indicator (O)** geeft de status van de lithium-ionbatterij aan:

Led-kleur	Led-gedrag	Status
 Rood	Licht op	Batterij is bijna leeg
 Oranje	Licht op	Batterij laag
 Groen	Licht op	Batterij is (volledig) opgeladen

5. Opstelling

5.1. Waarschuwingen en voorzorgsmaatregelen



Opgepast

Sluit alle datakabels aan voordat u het systeem van spanning voorziet.
Schakel de spanning uit voordat u wijzigingen in de bekabeling maakt.

5.2. DMX-aansluiting

5.2.1. DMX-512-protocol

DMX-512 is een communicatieprotocol dat wordt gebruikt om podiumverlichting en -effecten te regelen.

Apparaten op een seriële datalink moeten in serie geschakeld worden in een enkele lijn. Om aan de standaard TIA-485 te voldoen, mogen er niet meer dan 32 apparaten op één datalink worden aangesloten.

Om meer dan 32 apparaten op één datalink aan te sluiten, kunt u een optisch geïsoleerde DMX-splitter/booster gebruiken. Als er geen splitter/booster wordt gebruikt, kan het DMX-signaal verslechteren.

5.2.2. DMX-kabels

Voor een betrouwbare DMX-aansluiting moeten afgeschermd twisted-pair-kabels met 3-pins XLR-connectoren worden gebruikt. U kunt DMX-kabels rechtstreeks bij uw Highlite International-dealer kopen of uw eigen kabels maken.

Als u XLR-audiokabels gebruikt voor DMX-gegevensoverdracht, kan dit leiden tot een verslechtering van het signaal en een onbetrouwbare werking van het DMX-netwerk.

Als u uw eigen DMX-kabels maakt, zorg er dan voor dat u de pinnen en draden op de juiste manier aansluit zoals getoond in Fig. 06.

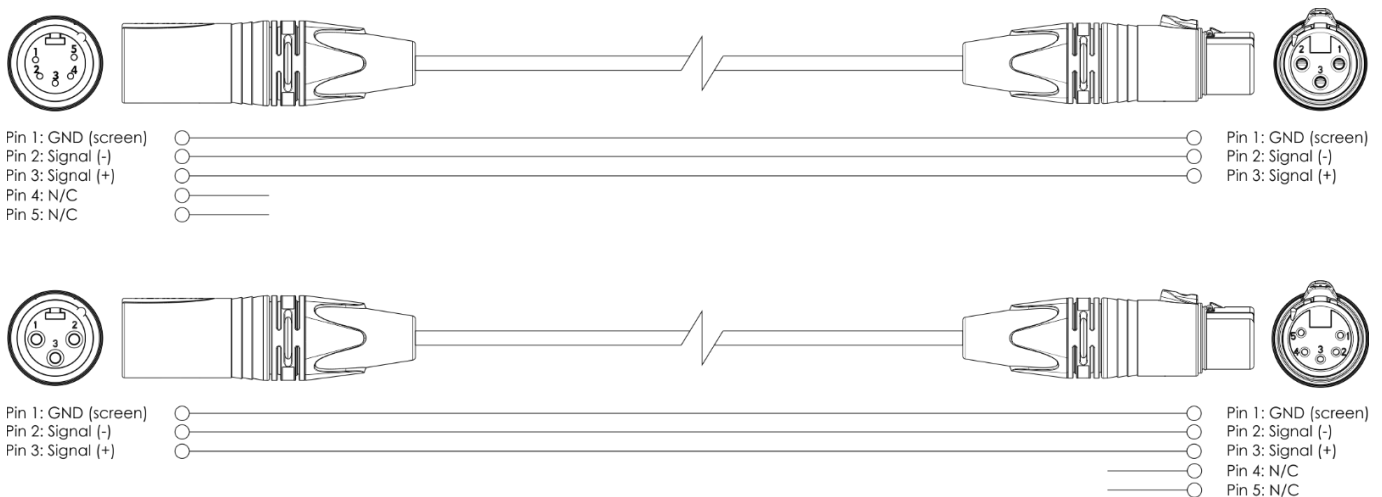

Fig. 06

5.3. Opstelopties

U kunt het apparaat gebruiken om verlichtingsarmaturen op 2 manieren te bedienen:

- met bedrade DMX: 1 verlichtingsarmatuur met maximaal 6 kanalen (RGBWA-UV). Zie **5.3.1. Bedrade DMX-opstelling** op pagina 15.
- met draadloze DMX: Meerdere verlichtingsarmaturen. Zie **5.3.2. Draadloze DMX-opstelling** op pagina 16.

5.3.1. Bedrade DMX-opstelling

Volg de onderstaande stappen om het apparaat aan te sluiten in een bedrade DMX-opstelling:

- 01) Gebruik een DMX-kabel om de **3-pins DMX-connector OUT (R)** aan te sluiten op de DMX IN-connector van de verlichtingsarmatuur.
- 02) Voorzie het apparaat van stroom. Zie **5.4. Aansluiten op de voeding** op pagina 17.
- 03) Schakel het apparaat in. Zie **5.5. Inschakelen** op pagina 17.
- 04) Voorzie de verlichtingsarmatuur van stroom.

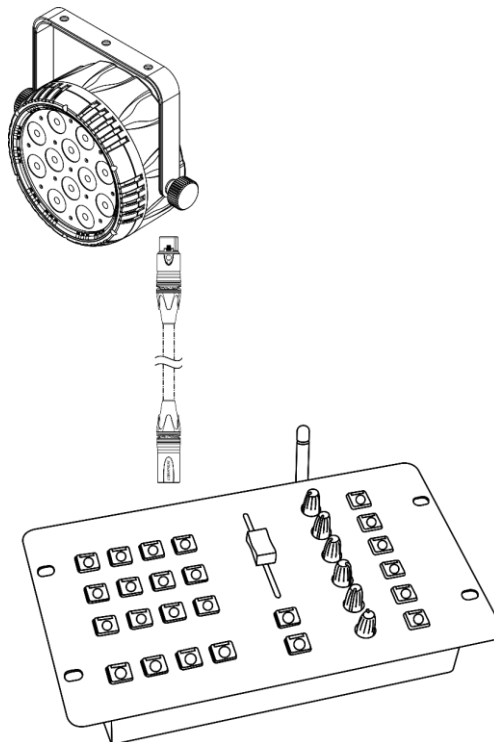

Fig. 07

5.3.2. Draadloze DMX-opstelling

Volg de onderstaande stappen om het apparaat aan meerdere verlichtingsarmaturen te koppelen in een draadloze DMX-opstelling:

- 01) Voorzie het apparaat van stroom. Zie **5.4. Aansluiten op de voeding** op pagina 17.
- 02) Schakel het apparaat in. Zie **5.5. Inschakelen** op pagina 17.
- 03) Zet de **antenne (M)** rechtop.
- 04) Voorzie de verlichtingsarmaturen van stroom.
- 05) Activeer draadloze DMX op de verlichtingsarmaturen.
- 06) Stel het DMX-startadres van de verlichtingsarmaturen in op 001.
- 07) Koppel het apparaat aan de verlichtingsarmaturen. Zie **5.6. Koppelen (draadloze DMX)** op pagina 17.

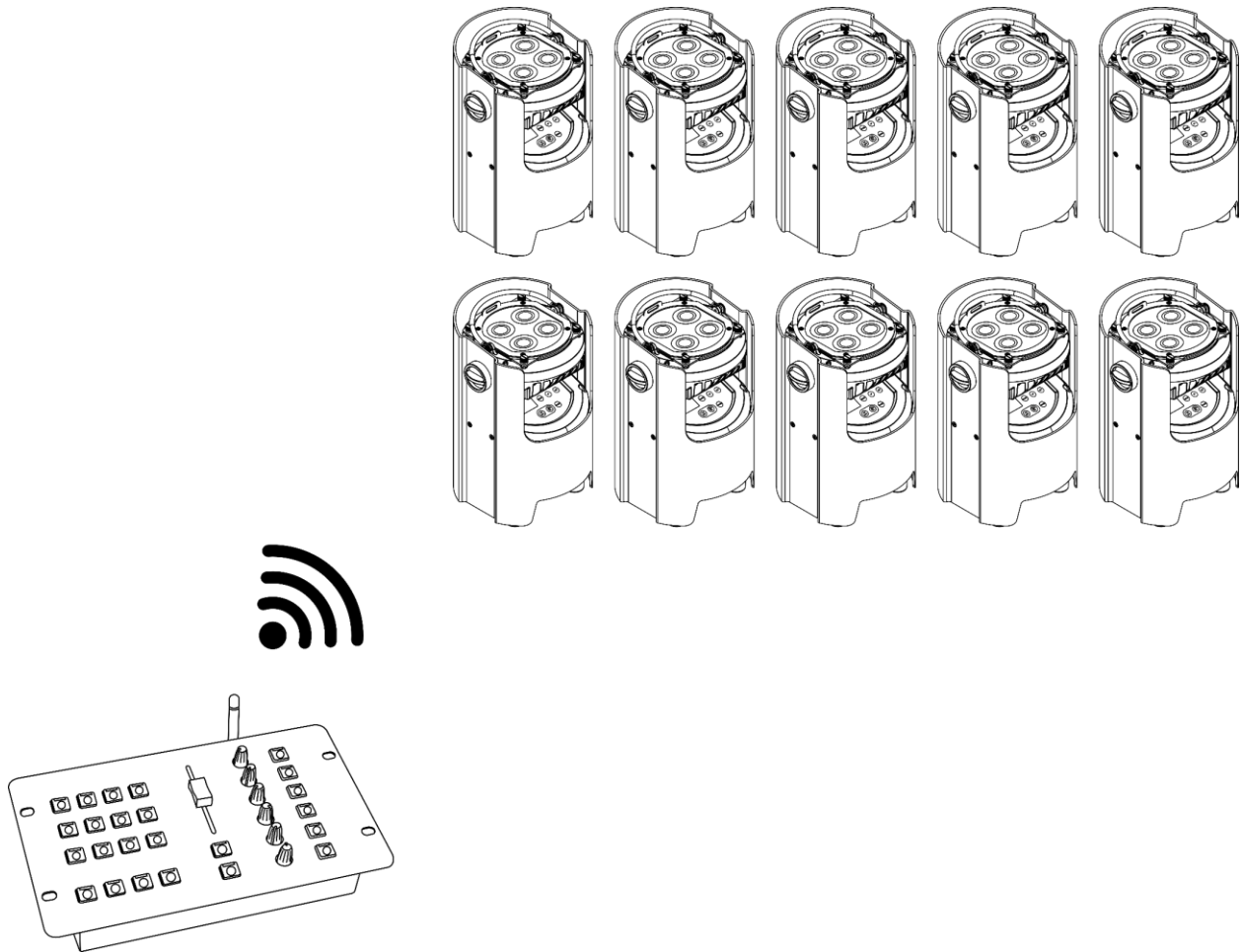

Fig. 08

5.4. Aansluiten op voeding



Opgepast
Verkeerd gebruik van de voedingsadapter kan leiden tot gevaarlijke situaties

Dit apparaat wordt geleverd met een voedingsadapter. Verkeerd gebruik van de voedingsadapter kan leiden tot gevaarlijke situaties.

Sluit het apparaat aan op het stopcontact met de meegeleverde voedingsadapter. Gebruik alleen de voedingsadapter die bij het apparaat is geleverd.

5.5. Inschakelen

Het apparaat heeft een aan/uit-schakelaar.

- Zet de **aan/uit-schakelaar (T)** in de stand ON om de ColorCue 1 AIR in te schakelen.
- Zet de **aan/uit-schakelaar (T)** in de stand OFF om de ColorCue 1 AIR uit te schakelen.

5.6. Koppelen (draadloze DMX)

U kunt het apparaat koppelen met verlichtingsarmaturen die een draadloze DMX-ontvanger hebben.

Controleer vóór het koppelen of de verlichtingsarmaturen niet met een andere zender zijn gekoppeld. Anders is het niet mogelijk om de verlichtingsarmaturen te koppelen.

Het apparaat heeft een knop **wireless link/unlink (draadloos koppelen/ontkoppelen) (N)**.

- Om de apparaten te koppelen, drukt u eenmaal op de knop **wireless link/unlink (draadloos koppelen/ontkoppelen) (N)**.
- Om de apparaten te ontkoppelen, houdt u de knop **wireless link/unlink (draadloos koppelen/ontkoppelen) (N)** 3 seconden ingedrukt.

De LED-indicator op de knop **wireless link/unlink (draadloos koppelen/ontkoppelen) (N)** geeft de draadloze DMX-status aan:

Led-kleur	Led-gedrag	Status
 Rood	Knipperend	Niet gekoppeld
 Rood,  Blauw	Knipperend	Koppeling in uitvoering
 Blauw	Licht op	Het apparaat stuurt een draadloos DMX-sigitaal

Opmerking:

De LED-indicator op de knop **wireless link/unlink (draadloos koppelen/ontkoppelen) (N)** geeft niet aan of het apparaat aan een armatuur is gekoppeld.

6. Bediening

6.1. Veiligheidsinstructies voor gebruik



Opgepast

Dit apparaat mag alleen worden gebruikt voor de doeleinden waarvoor het is ontworpen.

Dit apparaat is bedoeld voor gebruik als draadloze LED DMX-controller. Het is alleen geschikt voor installatie binnenshuis. Het is niet geschikt voor huishoudens.

Elk ander gebruik, niet genoemd onder beoogd gebruik, wordt beschouwd als niet-beoogd en onjuist gebruik.

6.2. Instelmodus

In deze modus kunt u het type leds van de aangesloten verlichtingsarmaturen selecteren.

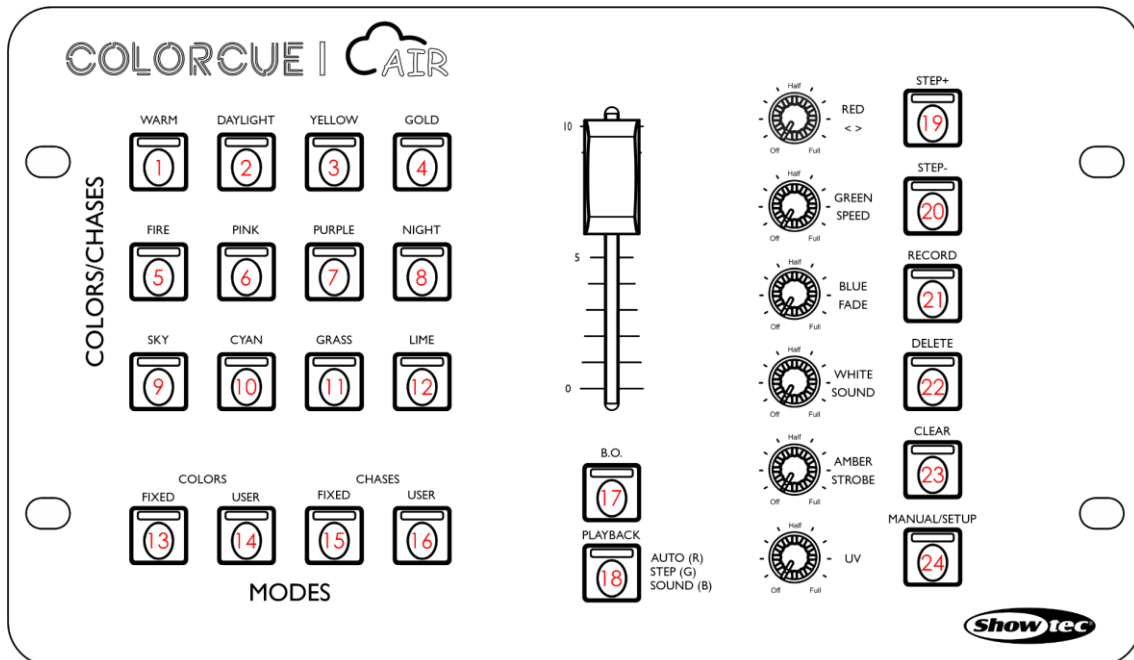

Fig. 09

- 01) Houd de **MANUAL/SETUP-knop (HANDMATIG/INSTELLEN) (24)** gedurende 3 seconden ingedrukt. De led op de knop begint te knipperen.
- 02) Druk op een van de volgende 6 knoppen om het led-type van de armatuur te selecteren:
 - (1) RGB
 - (2) RGBW
 - (3) RGBA
 - (4) RGBWA
 - (5) RGBWA-UV (standaardinstelling)
 - (6) RGBW-UV

De led op de geselecteerde knop gaat branden.

- 03) Houd de **MANUAL/SETUP-knop (HANDMATIG/INSTELLEN) (24)** 3 seconden ingedrukt om de instelmodus te verlaten. De led op de knop stopt met knipperen.

6.3. Bedrijfsmodi

Het apparaat heeft 3 bedrijfsmodi:

- Handmatig
- Statische kleuren (preset/gebruikerkleuren)
- Chase-modus (preset/gebruiker-chases)

6.3.1. Handmatige modus

In deze modus kunt u de intensiteit van de kleuren (rood, groen, blauw, wit, amber en UV) van de aangesloten armaturen aanpassen.

Om de intensiteit van de kleuren aan te passen:

- 01) Druk op de **knop MANUAL/SETUP (HANDMATIG/INSTELLEN) (24)** om naar de handmatige modus te gaan. De led op de knop gaat branden.
- 02) Draai aan de **regelaars (D)-(I)** om een kleur te selecteren.

Opmerking:

Als u een selectie wilt wissen, drukt u op de **CLEAR-knop (WISSEN) (23)**.

- 03) Druk nogmaals op de **knop MANUAL/SETUP (HANDMATIG/INSTELLEN) (24)** om de handmatige modus te verlaten. De led op de knop gaat uit.

Opmerking:

Om vanuit de preset kleurenmodus naar de handmatige modus te gaan en handmatig een kleur aan te passen, moet u de laatste uitvoerwaarde van de betreffende kleur ophalen.

Draai de **regelaars (D)-(I)** met de klok mee of tegen de klok in om de waarde op te halen.

6.3.2. Statische kleuren-modus

In deze modus kunt u een van de 12 preset kleuren of 12 door de gebruiker opgenomen kleuren kiezen.

6.3.2.1. Preset kleuren-modus

In deze modus kunt u een van de 12 preset kleuren kiezen (warm wit, daglicht, geel, goud, vuur, roze, paars, nachtblauw, hemelsblauw, cyaan, gras, limoen).

- 01) Druk op de **knop FIXED COLORS (VASTE KLEUREN) (13)** om de modus voor preset kleuren te openen. De led op de knop gaat branden.
- 02) Druk op een van de **knoppen COLORS/CHASES (KLEUREN/CHASES) (1)-(12)** om een preset kleur te selecteren. De led op de knop gaat branden.
- 03) Draai aan de **AMBER/STROBE-regelaar (H)** om een stroboscoopeffect toe te voegen. Het instelbereik loopt van lage naar hoge frequentie.
- 04) Druk op de **knop FIXED COLORS (VASTE KLEUREN) (13)** om de modus voor preset kleuren te verlaten. De led op de knop gaat uit.

De preset kleuren hebben de volgende DMX-waarden:

Knop	Preset kleur	Rood	Groen	Blauw	Wit	Amber	UV
1	Warm wit	245	225	105	60	235	0
2	Daglicht	255	230	155	155	0	0
3	Geel	255	230	0	0	135	0
4	Goud	255	115	0	0	255	0
5	Vuur	200	50	0	0	50	0
6	Roze	255	0	127	0	0	255
7	Paars	220	0	255	0	0	255

Knop	Preset kleur	Rood	Groen	Blauw	Wit	Amber	UV
8	Nachtblauw	25	0	255	0	0	255
9	Hemelsblauw	0	127	255	80	0	255
10	Cyaan	0	255	255	0	0	200
11	Gras	50	255	0	0	127	0
12	Limoen	195	255	0	50	140	0

6.3.2.2. Gebruikerskleuren-modus

In deze modus kunt u een door de gebruiker opgenomen kleur selecteren. Zie **6.5.1. Een kleur opnemen** op pagina 22 voor meer informatie.

Om een eerder opgenomen kleur te selecteren:

- 01) Druk op de **knop USER COLORS (GEBRUIKERSKLEUREN) (14)** om de modus Gebruikerskleuren te openen. De led op de knop gaat branden.
- 02) Druk op een van de **knoppen COLORS/CHASES (KLEUREN/CHASES) (1)-(12)** om een gebruikerskleur te selecteren. De led op de knop gaat branden.
- 03) Draai aan de **regelaar AMBER/STROBE (H)** om een stroboscoopeffect toe te voegen. Het instelbereik loopt van lage naar hoge frequentie.
- 04) Druk op de **knop USER COLORS (GEBRUIKERSKLEUREN) (14)** om de modus Gebruikerskleuren te verlaten. De led op de knop gaat uit.

6.3.3. Chase-modus

In deze modus kunt u een van de 12 preset chases of 12 door de gebruiker opgenomen chases afspelen.

6.3.3.1. Preset chase-modus

In deze modus kunt u een van de 12 preset chases afspelen.

Om een van de 12 preset chases af te spelen:

- 01) Druk op de **knop FIXED CHASES (VASTE CHASES) (15)** om de preset chase-modus te openen. De led op de knop gaat branden.
- 02) Druk op een van de **knoppen COLORS/CHASES (KLEUREN/CHASES) (1)-(12)** om een preset chase te selecteren. De led op de knop gaat branden.
- 03) Druk herhaaldelijk op de **knop PLAYBACK (AFSPELEN) (18)** totdat de led op de knop oplicht in de kleur die overeenkomt met de afspeloortie. Zie **6.4.3. Chase afspelen** op pagina 21 voor meer informatie.

De preset chases hebben de volgende kleurvolgordes:

Knop	Chases	Kleur 1	Kleur 2	Kleur 3	Kleur 4	Kleur 5	Kleur 6
1	Programma 1	Rood	Groen				
2	Programma 2	Rood	Blauw				
3	Programma 3	Groen	Blauw				
4	Programma 4	Rood	Wit				
5	Programma 5	Groen	Wit				
6	Programma 6	Blauw	Wit				
7	Programma 7	Wit	Amber				
8	Programma 8	Roze	Geel				
9	Programma 9	Roze	Cyaan				
10	Programma 10	Geel	Magenta				
11	Programma 11	Rood	Groen	Blauw			
12	Programma 12	Rood	Groen	Blauw	Cyaan	Magenta	Geel

6.3.3.2. Gebruikers-chase-modus

In deze modus kunt u een door de gebruiker opgenomen chase afspelen. Zie **6.5.3. Een Chase Step opnemen** op pagina 23.

Een eerder opgenomen chase afspelen:

- 01) Druk op de **knop USER CHASES (GEBRUIKERS-CHASES) (16)** om de modus Gebruikers-chase te openen. De led op de knop gaat branden.
- 02) Druk op een van de **knoppen COLORS/CHASES (KLEUREN/CHASES) (1)-(12)** om een door de gebruiker opgenomen chase te selecteren. De led op de knop gaat branden.
- 03) Druk herhaaldelijk op de **knop PLAYBACK (AFSPELEN) (18)** totdat de led op de knop oplicht in de kleur die overeenkomt met de afspeeloptie. Zie **6.4.3. Chase afspelen** op pagina 21 voor meer informatie.

6.4. Bedieningsfuncties

6.4.1. Stroboscoop

U kunt op elk moment tijdens het afspelen van een scène of een chase een stroboscoopeffect toevoegen.

Draai aan de **AMBER/STROBE-regelaar (AMBER/Stroboscoop) (H)** om een stroboscoopeffect toe te voegen. Het instelbereik loopt van lage naar hoge frequentie.

Opmerking:

Het stroboscoopeffect kan niet worden opgenomen in een scène of chase.

6.4.2. Verduistering

U kunt de verduisteringsfunctie op elk moment activeren tijdens het afspelen van een scène of een chase.

Druk op de **knop BLACKOUT (VERDUISTERING) (17)** om de lichtoutput van alle armaturen te verduisteren. De led op de knop begint te knipperen.

6.4.3. Chase afspelen

Er zijn 3 afspeelopties.

Druk herhaaldelijk op de **knop PLAYBACK (AFSPELEN) (18)** totdat de led op de knop oplicht in de kleur die overeenkomt met de afspeeloptie.

- Auto playback: De led op de knop kleurt rood. Draai aan de **regelaar GREEN/SPEED (GROEN/SNELHEID) (E)** om de snelheid te verlagen/verhogen. De chase wordt automatisch afgespeeld. Als de **regelaar GREEN/SPEED (GROEN/SNELHEID) (E)** op OFF staat, wordt de chase niet afgespeeld.
- Step playback (handmatig): De led op de knop brandt groen. Druk op de knoppen **STEP+ (STAP+) (19)** of **STEP- (STAP-) (20)** om handmatig een stap uit de chase-stapsequentie te selecteren.
- Sound-controlled playback: De led op de knop kleurt blauw. De chase reageert op de maat van de muziek. Draai aan de regelaar **WHITE/SOUND (WIT/GELUID) (G)** om de gevoeligheid van de ingebouwde microfoon aan te passen.

U kunt ook de volgende parameters aanpassen tijdens het afspelen van de chase:

- Chase direction: Draai aan de **regelaar RED/Direction (ROOD/Richting) (D)** om de chaserichting te veranderen. In de stand OFF (<) wordt de chase achterwaarts afgespeeld. In de stand FULL (>) wordt de chase vooruit afgespeeld.
- Speed: Draai aan de **regelaar GREEN/SPEED (GROEN/SNELHEID) (E)** om de snelheid van de chase te verlagen/verhogen.

- Fade: Draai aan de **regelaar BLUE/FADE (BLAUW/VERVAGEN) (F)** om de vervaagtijd tussen de stappen te verlagen/verhogen.

De vervaagtijd kan niet worden aangepast tijdens handmatig afspelen en geluidgestuurd afspelen.

- Strobe: Draai aan de regelaar **AMBER/STROBE (AMBER/STROBOSCOOP) (H)** om een stroboscoopeffect toe te voegen aan de chase. Het instelbereik loopt van lage naar hoge frequentie.

6.4.4. Een selectie annuleren

Een selectie annuleren in de modus Statistische kleuren en Chase:

- Druk nogmaals op dezelfde **COLORS/CHASES-knop (KLEUREN/CHASES) (1)-(12)**. De led op de knop gaat uit.
- Druk op een andere **COLORS/CHASES-knop (KLEUREN/CHASES) (1)-(12)** om een nieuwe kleur/chase te selecteren. Hierdoor wordt de huidige selectie geannuleerd en de nieuwe geactiveerd. De led op de geselecteerde knop gaat branden.

6.5. Programmeermodus

In deze modus kunt u een aangepaste kleur of chase maken en toewijzen aan een van de 12 knoppen **COLORS/CHASES (KLEUREN/CHASES) (A)**. De opgeslagen gebruikerskleuren/chases kunnen worden afgespeeld in de modus Gebruikerskleur en Gebruikers-chase. Zie pagina 20 voor meer informatie.

6.5.1. Een kleur opnemen

Om een kleur op te nemen:

- 01) Houd de **knop RECORD (OPNEMEN) (21)** 3 seconden ingedrukt om naar de programmeermodus te gaan. De led op de knop begint te knipperen.
- 02) Druk op de **knop MANUAL/SETUP (HANDMATIG/INSTELLEN) (24)** om naar de handmatige modus te gaan. De led op de knop gaat branden.
- 03) Draai aan de **regelaars (D)-(I)** om een kleur te selecteren. De beschikbare kleuren zijn Rood, Groen, Blauw, Wit, Amber en UV.
- 04) Draai de regelaar met de klok mee om de kleurintensiteit te verhogen.
- 05) Druk op de **knop USER COLORS (GEBRUIKERSKLEUREN) (14)**. De led op de knop gaat branden.
- 06) Druk tegelijkertijd op de **knop RECORD (OPNEMEN) (21)** en een van de **knoppen COLORS/CHASES (KLEUREN/CHASES) (1)-(12)** om de kleur op te slaan en toe te wijzen aan een knop. De led op de geselecteerde knop **COLORS/CHASES (KLEUREN/CHASES) (1)-(12)** knippert 3 keer.

Opmerking:

Druk op een **COLORS/CHASES-knop (KLEUREN/CHASES) (1)-(12)** om ervoor te zorgen dat er geen kleur aan is toegewezen. Als de led op de knop gaat branden, is de knop niet vrij.

Houd de **knop RECORD (OPNEMEN) (21)** 3 seconden ingedrukt om de modus te verlaten. De led op de knop gaat uit.

6.5.2. Een kleur verwijderen

Om een kleur te verwijderen:

- 01) Houd de **knop RECORD (OPNEMEN) (21)** 3 seconden ingedrukt om naar de programmeermodus te gaan. De led op de knop begint te knipperen.
- 02) Druk op de **knop USER COLORS (GEBRUIKERSKLEUREN) (14)**. De led op de knop gaat branden.
- 03) Druk tegelijkertijd op de **knop DELETE (VERWIJDEREN) (22)** en de **knoppen COLORS/CHASES (KLEUREN/CHASES) (1)-(12)** om de kleur te verwijderen. De led op de **knop COLORS/CHASES (KLEUREN/CHASES) (1)-(12)** knippert 3 keer.
- 04) Houd de **knop RECORD (OPNEMEN) (21)** 3 seconden ingedrukt om de modus te verlaten. De led op de knop gaat uit.

6.5.3. Een Chase Stap opnemen

Om een chase stap op te nemen:

- 01) Houd de **knop RECORD (OPNEMEN) (21)** 3 seconden ingedrukt om naar de programmeermodus te gaan. De led op de knop begint te knipperen.
- 02) Druk op de **knop USER CHASES (GEBRUIKERS-CHASES) (16)** om de modus Gebruikers-chase te openen. De led op de knop gaat branden.
- 03) Druk op een van de **knoppen COLORS/CHASES (KLEUREN/CHASES) (1)-(12)** waaraan u de chase wilt toewijzen. De led op de knop gaat branden.

Opmerking:

Druk op een **knop COLORS/CHASES (KLEUREN/CHASES) (1)-(12)** om te controleren of de knop vrij is. Als de led op de knop gaat branden, is de knop niet vrij.

U kunt de kleur op een van de volgende 3 manieren aanpassen:

- Handmatige instelling: Zie **6.3.1. Handmatige modus** op pagina 19 om de kleur handmatig in te stellen
 - Preset kleur: Zie **6.3.2.1. Preset kleuren-modus** op pagina 19 om een van de 12 preset kleuren te selecteren
 - Gebruikerskleur: Zie **6.3.2.2. Gebruikerskleuren-modus** op pagina 20 om een van de door de gebruiker opgenomen kleuren te selecteren
- 01) Druk op de **knop RECORD (OPNEMEN) (21)** om de instelling op te slaan. De leds op alle knoppen knipperen 3 keer.
 - 02) Programmeer alle stappen in een chase. Een chase kan tot 99 stappen hebben.
 - 03) Houd de **knop RECORD (OPNEMEN) (21)** 3 seconden ingedrukt om de programmeermodus te verlaten. De led op de knop gaat uit.

Opmerking:

Het is niet mogelijk om stroboscoop, snelheid, vervaging of richting op te nemen in een chase. Pas deze functies aan tijdens het afspelen van een chase.

6.5.4. Een chase stap toevoegen aan een bestaande chase

Om een chase stap aan een chase toe te voegen:

- 01) Houd de **knop RECORD (OPNEMEN) (21)** 3 seconden ingedrukt om naar de programmeermodus te gaan. De led op de knop begint te knipperen.
- 02) Druk op de **knop USER CHASES (GEBRUIKERS-CHASES) (16)** om de modus Gebruikers-chase te openen. De led op de knop gaat branden.
- 03) Druk op de **knop COLORS/CHASES (KLEUREN/CHASES) (1)-(12)** waarvoor u de chase wilt bewerken. De led op de knop gaat branden.
- 04) Druk op de **STEP+ (STAP+) (19)** of de **STEP- (STAP-) (20)** knop om de stap te selecteren waarna u nog een stap wilt toevoegen.
- 05) Stel de kleur in op een van de volgende 3 manieren:
 - Handmatige instelling: Zie **6.3.1. Handmatige modus** op pagina 19 om de kleur handmatig in te stellen.
 - Preset kleur: Zie **6.3.2.1. Preset kleuren-modus** op pagina 19 om een van de 12 preset kleuren te selecteren.
 - Gebruikerskleur: Zie **6.3.2.2. Gebruikerskleuren-modus** op pagina 20 om een van de door de gebruiker opgenomen kleuren te selecteren
- 06) Druk op de **knop RECORD (OPNEMEN) (21)** om de instelling op te slaan. De leds op alle knoppen knipperen 3 keer.
- 07) Houd de **knop RECORD (OPNEMEN) (21)** 3 seconden ingedrukt om de programmeermodus te verlaten. De led op de knop gaat uit.

6.5.5. Een chase stap verwijderen

Om een chase stap te verwijderen:

- 01) Houd de **knop RECORD (OPNEMEN) (21)** 3 seconden ingedrukt om naar de programmeermodus te gaan. De led op de knop begint te knipperen.
- 02) Druk op de **knop USER CHASES (GEBRUIKERS-CHASES) (16)** om de modus Gebruikers-chase te openen. De led op de knop gaat branden.
- 03) Druk op de **knop COLORS/CHASES (KLEUREN/CHASES) (1)-(12)** die u wilt bewerken. De led op de knop gaat branden.
- 04) Druk op de **STEP+ (STAP+) (19)** of de **STEP- (STAP-) (20)** knop om de stap te selecteren die u wilt verwijderen.
- 05) Druk op de **knop DELETE (VERWIJDEREN) (22)** om de stap te verwijderen.
- 06) Houd de **knop RECORD (OPNEMEN) (21)** 3 seconden ingedrukt om de programmeermodus te verlaten. De led op de knop gaat uit.

6.5.6. Een chase verwijderen

Een chase verwijderen:

- 01) Houd de **knop RECORD (OPNEMEN) (21)** 3 seconden ingedrukt om naar de programmeermodus te gaan. De led op de knop begint te knipperen.
- 02) Druk op de **knop USER CHASES (GEBRUIKERS-CHASES) (16)** om de modus Gebruikers-chase te openen. De led op de knop gaat branden.
- 03) Druk op de **knop COLORS/CHASES (KLEUREN/CHASES) (1)-(12)** die u wilt bewerken. De led op de knop gaat branden.
- 04) Druk tegelijkertijd op de **knop DELETE (VERWIJDEREN) (22)** en de **knoppen COLORS/CHASES (KLEUREN/CHASES) (1)-(12)** om de chase te verwijderen. De leds op alle knoppen knipperen 3 keer.
- 05) Houd de **knop RECORD (OPNEMEN) (21)** 3 seconden ingedrukt om de programmeermodus te verlaten. De led op de knop gaat uit.

6.6. Fabrieksinstellingen herstellen:

U kunt alle door de gebruiker geprogrammeerde kleuren en chases verwijderen en het armatuurtype instellen op de standaardinstelling: RGBWA-UV.

Houd de knop **RECORD (OPNEMEN) (21)**, de **knop DELETE (VERWIJDEREN) (22)** en de **knop CLEAR (WISSEN) (23)** tegelijkertijd 5 seconden ingedrukt om de standaard fabrieksinstellingen te herstellen. De leds op alle knoppen knipperen 3 keer.

7. Probleemoplossing

Dit hoofdstuk beschrijft een aantal problemen en suggesties voor oplossingen die door overige personen kunnen worden uitgevoerd. Het apparaat bevat geen onderdelen die door de gebruiker kunnen worden gerepareerd.

Ongeoorloofde wijzigingen aan het apparaat maken dat de garantie vervalft. Dergelijke wijzigingen kunnen leiden tot letsel en materiële schade.

Laat onderhoud over aan geïnstreerde of bekwame personen. Neem contact op met uw Highlite International-dealer als de oplossing niet in de tabel wordt beschreven.

Probleem	Vermoedelijke oorzaak	Oplossing
Het apparaat gaat niet aan	De batterij is leeg	<ul style="list-style-type: none"> Laad de batterij op. Zie 4.3. De batterij opladen op pagina 12
Het apparaat reageert onregelmatig	De instellingen zijn onjuist	<ul style="list-style-type: none"> Zet het apparaat terug naar de fabrieksinstellingen. Zie 6.6. Fabrieksinstellingen herstellen op pagina 24
Het apparaat werkt helemaal niet	Geen netspanning naar het apparaat	<ul style="list-style-type: none"> Controleer of de stroom is ingeschakeld en of de kabels zijn aangesloten
Geen licht	Apparaten zijn niet gekoppeld (draadloze DMX)	<ul style="list-style-type: none"> Controleer of het apparaat en de verlichtingsarmaturen gekoppeld zijn
	Slechte verbindingen	<ul style="list-style-type: none"> Controleer of de aansluitingen tussen het apparaat en de verlichtingsarmaturen correct zijn
Geen DMX-gegevensoverdracht	Slechte datalinkverbinding	<ul style="list-style-type: none"> Controleer verbindingen en kabels. Corrigeer slechte verbindingen. Repareer of vervang beschadigde kabels
	Het signaal is omgekeerd. De 3-pins DMX OUT van het apparaat komt niet overeen met de DMX IN van de verlichtingsarmatuur	<ul style="list-style-type: none"> Installeer een fase-omkeerkabel tussen het apparaat en de verlichtingsarmatuur

8. Onderhoud

8.1. Preventief onderhoud



Opgepast
Controleer het apparaat vóór gebruik visueel op eventuele defecten.

Zorg ervoor dat:

- Alle schroeven die gebruikt zijn voor het installeren van het apparaat of onderdelen van het apparaat stevig vast zitten en niet verroest zijn.
- Er geen vervormingen op behuizingen, bevestigingen en installatiepunten zijn.
- De voedingskabels niet beschadigd zijn en geen materiaalmoetheid vertonen.

8.1.1. Basis reinigingsinstructies

Volg de onderstaande stappen om het apparaat schoon te maken:

- 01) Koppel het apparaat los van de voedingsspanning.
- 02) Laat het apparaat 5 minuten afkoelen.
- 03) Maak het apparaat schoon met een zachte, pluisvrije doek.



Opgepast

- Dompel het apparaat niet onder in vloeistof.
- Gebruik geen alcohol of oplosmiddelen.

8.2. Correctief onderhoud

Het apparaat bevat geen onderdelen die door de gebruiker kunnen worden gerepareerd. Open het apparaat niet en breng geen wijzigingen aan.

Laat reparaties en onderhoud over aan geïnstrueerde of bekwame personen. Neem contact op met uw Highlite International-dealer voor meer informatie.

9. Demontage, transport en opslag

9.1. Instructies voor transport

Dit apparaat bevat een oplaadbare (secundaire) lithium-ionbatterij. Lithium-ionbatterijen in apparaten vallen onder de categorie gevaarlijke goederen voor transport.

Zorg ervoor dat u alle toepasselijke transportvoorschriften naleeft wanneer u dit apparaat vervoert. Zie **3.3. Productspecificaties** op pagina 10 voor de specificaties van de batterij.

Gebruik de originele verpakking om het apparaat te vervoeren of een andere geschikte verpakking die voldoet aan de voorschriften voor het vervoer van secundaire lithium-ionbatterijen.

9.2. Opslag

Dit apparaat bevat een oplaadbare (secundaire) lithium-ionbatterij. De batterij is niet vervangbaar. De batterij kan exploderen of brandwonden veroorzaken als deze wordt geplet, uit elkaar gehaald of blootgesteld aan vuur of hoge temperaturen.

- Bewaar het apparaat op een droge plaats, bij temperaturen tussen 5 °C en 20 °C. Lithium-ionbatterijen ontladen zichzelf tijdens opslag. Temperaturen boven 20 °C versnellen het zelfontladingsproces.
- Bewaar het apparaat niet met een lege batterij. Zorg ervoor dat de batterij tot minstens 50% is opgeladen voordat u het apparaat opbergt. Zie **4.3. De batterij opladen** op pagina 12. Als het apparaat voor langere tijd wordt opgeborgen, controleer dan regelmatig de laadstatus van de batterij. Zie **4.3.1. Batterijstatussen** op pagina 13.
- Maak het apparaat schoon voordat u het opbergt. Volg de reinigingsinstructies uit hoofdstuk **8.1.1. Basis reinigingsinstructies** op pagina 26.
- Bewaar het apparaat indien mogelijk in de originele verpakking.

10. Verwijdering

Dit apparaat bevat een lithium-ionbatterij. Gooi niet weg met het huishoudelijk afval.

Correcte verwijdering van dit product

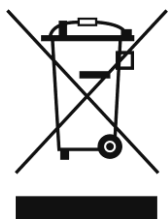

Afgedankte elektrische en elektronische apparatuur

Dit symbool op het product, de verpakking of documenten geeft aan dat het product niet als huishoudelijk afval mag worden behandeld. Lever dit product in bij het inzamelpunt voor recycling van elektrische en elektronische apparatuur. Dit is om milieuschade of persoonlijk letsel door ongecontroleerde afvalverwijdering te voorkomen. Neem voor meer informatie over recycling van dit product contact op met de plaatselijke autoriteiten of de geautoriseerde dealer.

11. Goedkeuring



Hierbij verklaart Highlite International dat het apparaat ColorCue 1 AIR, productcode 50707, in overeenstemming is met Richtlijn 2014/53/EU (RED - Radio Equipment Directive).

De volledige tekst van de EU-conformiteitsverklaring is beschikbaar op de betreffende productpagina op de website van Highlite International (www.highlite.com).



©2023 Showtec