

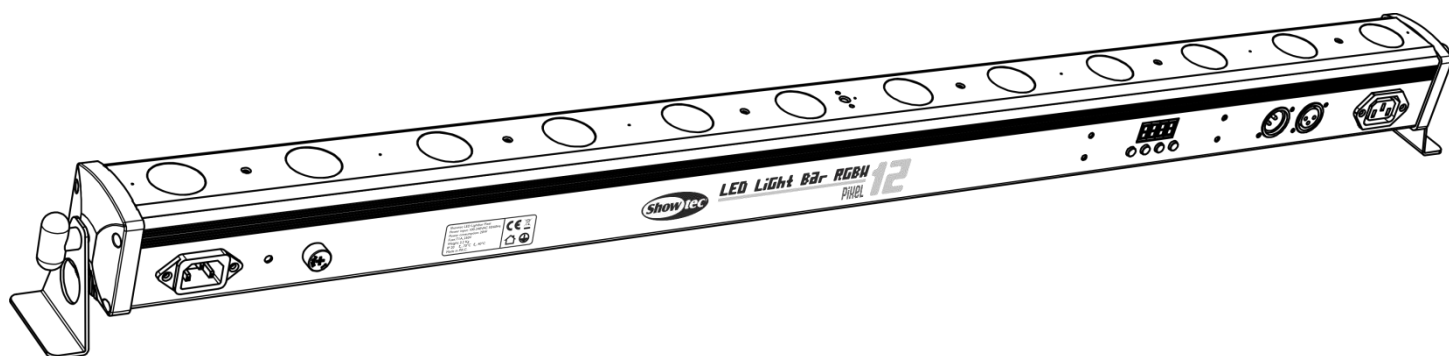

## HANDLEIDING



NEDERLANDS

# LED Lightbar 12 Pixel

# V2

Bestelcode: 42197

## Inhoudsopgave

---

<b>Waarschuwing</b> .....	2
Veiligheidsinstructies.....	2
Bepalingen voor het gebruik .....	4
Rigging .....	4
Aansluiting op de netspanning .....	5
Retourneren .....	6
Claims.....	6
<b>Beschrijving van het apparaat</b> .....	7
Optionele accessoires .....	7
Overzicht .....	8
<b>Installatie</b> .....	8
<b>Instellingen en gebruik</b> .....	8
Besturingsstanden .....	8
Eén LED Lightbar 12 Pixel (ingebouwde programma's, automatisch afspelen) .....	8
Eén LED Lightbar 12 Pixel (geluidsgestuurd) .....	9
Eén LED Lightbar 12 Pixel (handmatige besturing) .....	9
Meerdere LED Lightbars 12 Pixel (master-slavestand) .....	9
Meerdere LED Lightbars 12 Pixel (DMX512-stand) .....	10
Het koppelen van fixtures .....	11
Datakabels.....	11
Bedieningspaneel.....	12
DMX-besturingsstand .....	12
DMX-adrestoewijzing.....	12
<b>Menuoverzicht</b> .....	13
Opties hoofdmenu .....	14
Ingebouwde programma's.....	14
Automatisch afspelen.....	15
DMX-stand.....	16
Master-slaveadrestoewijzing .....	17
Geluidsgestuurde stand .....	17
Statische kleur.....	18
Instellingen .....	18
Fabrieksinstellingen herstellen .....	18
DMX-kanalen .....	19
4 DMX-kanalen .....	19
4 DMX-kanalen .....	19
6 DMX-kanalen .....	20
12 DMX-kanalen .....	20
10 DMX-kanalen .....	23
18 DMX-kanalen .....	24
48 DMX-kanalen .....	27
<b>Onderhoud</b> .....	29
Zekering vervangen .....	29
<b>Problemen oplossen</b> .....	30
Geen licht.....	30
Geen respons op DMX.....	30
<b>Productspecificaties</b> .....	32
<b>Afmetingen</b> .....	33

## Waarschuwing



**Lees voor uw eigen veiligheid deze handleiding zorgvuldig door voordat u het apparaat voor de eerste keer opstart!**



### Instructies bij het uitpakken

Pak bij ontvangst van dit product de doos onmiddellijk voorzichtig uit en controleer de inhoud. Controleer of alle onderdelen aanwezig zijn en dat er niets is beschadigd. Als u transportschade aan de onderdelen constateert of als de verpakking onjuist is behandeld, moet u de dealer hier onmiddellijk van op de hoogte brengen en het verpakkingsmateriaal bewaren voor inspectie. Bewaar de doos en alle verpakkingsmaterialen. Als het apparaat naar de fabriek moet worden geretourneerd, is het belangrijk dat deze in de originele doos en verpakkingsmateriaal wordt geretourneerd.

### Uw levering omvat:

- Showtec LED Lightbar 12 Pixel
- 2 beugels en schroeven
- IEC-voedingskabel 1,5 m
- Gebruikershandleiding



### Verwachte levensduur leds

De helderheid van leds neemt in de loop van de tijd af. WARMTE is hierbij cruciaal en leidt tot een snellere achteruitgang. Wanneer leds in clusters worden geplaatst, worden ze warmer dan wanneer ze individueel of in optimale omstandigheden worden geplaatst. Hierdoor zal de levensduur van de leds aanzienlijk korter zijn wanneer ze op vol vermogen worden gebruikt. Indien een lange levensduur de prioriteit heeft, moet u voor lagere bedrijfstemperaturen zorgen. U kunt hierbij denken aan het verlagen van de omgevingstemperatuur of de intensiteit van de projectie.



**LET OP!**

**Houd dit apparaat uit de buurt van regen en vocht!  
Trek de stekker uit het stopcontact voordat u de behuizing opent!**



### Veiligheidsinstructies

Iedereen die betrokken is bij de installatie, het gebruik en het onderhoud van dit apparaat moet:

- gekwalificeerd zijn
- de instructies in deze handleiding volgen



**LET OP! Wees voorzichtig bij wat u doet.  
De hoge spanning op de kabels kan leiden tot  
gevaarlijke elektrische schokken bij aanraking!**



Voordat u het apparaat voor de eerste keer aanzet, moet u controleren of deze bij het transport niet beschadigd is. Raadpleeg bij eventuele schade uw dealer en gebruik het apparaat niet. Om het apparaat in perfecte conditie te houden en het veilig te kunnen gebruiken, is het van essentieel belang dat de gebruiker de veiligheidsinstructies en de waarschuwingen in deze handleiding navolgt. Wees ervan bewust dat schade, veroorzaakt door wijzigingen aan het apparaat, niet wordt gedekt door de garantie. Dit apparaat bevat geen onderdelen die door de gebruiker kunnen worden vervangen. Onderhoud dient alleen door gekwalificeerde technici te worden uitgevoerd.

**BELANGRIJK:**

De fabrikant is niet aansprakelijk voor schade als gevolg van het niet naleven van de instructies in deze handleiding, of door het aanbrengen van wijzigingen aan het apparaat.

- Zorg ervoor dat de voedingskabel nooit in contact komt met andere kabels! Wees bijzonder voorzichtig met de voedingskabel en alle aansluitingen met netspanning!
- Verwijder nooit waarschuwingen of informatiestickers van het apparaat.
- Dek de aardeaansluiting nooit af.
- Plaats geen enkel materiaal over de lens.
- Kijk nooit direct in de lichtbron.
- Laat geen kabels rondslingeren.
- Steek geen voorwerpen in de ventilatieopeningen.
- Sluit dit apparaat niet aan op een dimmerpack.
- Schakel het apparaat niet snel achter elkaar aan en uit, dit kan de levensduur van het apparaat verkorten.
- Raak tijdens het gebruik de behuizing van het apparaat niet met blote handen aan. Laat het apparaat minstens 5 minuten afkoelen voordat u het aanraakt.
- Stel het apparaat niet bloot aan schokken en trillingen. Gebruik geen brute kracht tijdens de installatie of bediening van het apparaat.
- Gebruik het apparaat alleen binnenshuis en voorkom contact met water of andere vloeistoffen.
- Gebruik het apparaat uitsluitend nadat u hebt gecontroleerd of de behuizing goed is afgesloten en dat alle schroeven goed zijn vastgedraaid.
- Gebruik het apparaat uitsluitend als u bekend bent met de functies.
- Voorkom blootstelling aan vuur en plaats het apparaat niet in de buurt van ontvlambare vloeistoffen of gassen.
- De behuizing moet tijdens het gebruik gesloten blijven.
- Laat altijd 50 cm ruimte vrij rond het apparaat, zodat de lucht goed kan circuleren.
- Als het apparaat niet in gebruik is of als het moet worden schoongemaakt, moet u de stekker uit het stopcontact halen. Gebruik altijd de stekker om het netsnoer uit het stopcontact te halen. Haal de stekker nooit uit het stopcontact door aan het netsnoer te trekken.
- Zorg dat het apparaat niet wordt blootgesteld aan extreme hitte, vocht of stof.
- Zorg ervoor dat de netspanning niet hoger is dan de spanning die op de achterzijde staat vermeld.
- Zorg ervoor dat het netsnoer niet bekneld raakt en gebruik het snoer niet als het is beschadigd. Controleer van tijd tot tijd het apparaat en het netsnoer.
- Indien de lens duidelijk is beschadigd, moet het worden vervangen, zodat zijn functioneren niet wordt gestoord door barsten of diepe krassen.
- Als het apparaat is gevallen of een klap heeft opgelopen, moet u onmiddellijk de stekker uit het stopcontact trekken. Laat het apparaat voor gebruik nakijken door een gekwalificeerde technicus.
- Schakel het apparaat niet onmiddellijk in nadat het is blootgesteld aan grote temperatuurschommelingen (bv. na transport). Condens kan het apparaat beschadigen. Laat het apparaat uitgeschakeld op kamertemperatuur komen.
- Stop onmiddellijk met het gebruik van uw Showtec-apparaat als het niet goed werkt. Pak het apparaat zorgvuldig in (bij voorkeur in de oorspronkelijke verpakking) en retourneer het voor reparatie aan uw Showtec-dealer.
- Alleen voor gebruik door volwassenen. Het apparaat moet buiten het bereik van kinderen worden geplaatst. Laat het draaiende apparaat nooit onbeheerd achter.
- Probeer niet de thermostaatschakelaar of de zekeringen te omzeilen.
- Gebruik bij vervanging alleen zekeringen van hetzelfde type en dezelfde klasse.
- De gebruiker is verantwoordelijk voor een juiste plaatsing en correct gebruik van de LED Lightbar 12 Pixel. De fabrikant is niet aansprakelijk voor schade als gevolg van misbruik of onjuiste installatie van dit apparaat.
- Dit apparaat voldoet aan beschermingsklasse I. Het is daarom van essentieel belang dat de geel/groene aansluiting wordt geaard.
- Tijdens de eerste keer opstarten kan er wat rook of een vreemde geur uit het apparaat komen. Dit is normaal en betekent niet automatisch dat het apparaat defect is.
- Reparaties, onderhoud en elektrische aansluitingen dienen uitsluitend te worden uitgevoerd door een gekwalificeerde technicus.
- GARANTIE: Geldig tot één jaar na aankoopdatum.



**LET OP! OOGLETSEL!!!**  
**Kijk nooit direct in de lichtbron.**  
**(speciaal gericht aan epileptische patiënten!!!)**



## Bepalingen voor het gebruik

- Dit apparaat is niet ontworpen voor continu gebruik. Regelmatige onderbrekingen in het gebruik zorgen ervoor dat het apparaat een lange tijd zonder defecten meegaat.
- De afstand tussen de lichtbron en het projectievlak dient minimaal 1 meter te zijn.
- De maximale omgevingstemperatuur  $t_a = 40^{\circ}\text{C}$  mag nooit worden overschreden.
- De relatieve luchtvochtigheid mag niet hoger zijn dan 50%, met een omgevingstemperatuur van  $40^{\circ}\text{C}$ .
- Als dit apparaat op een andere wijze wordt gebruikt dan beschreven in deze handleiding, kan het product beschadigd raken en zal de garantie komen te vervallen.
- Ieder ander gebruik kan leiden tot gevaren als kortsluiting, brandwonden, elektrische schokken, het ontploffen van lampen, vastlopen enz.

Hierbij brengt u de veiligheid van uzelf en anderen in gevaar!

## Rigging

*Volg de Europese en nationale richtlijnen met betrekking tot het ophangen van apparatuur (rigging), opzetten van trussen en alle andere veiligheidskwesties.*

*Voer de installatie niet zelf uit!*

*Laat de installatie altijd uitvoeren door gekwalificeerd personeel!*

## Procedure:

- Als de LED Lightbar 12 Pixel vanaf het plafond of hoge balken naar beneden wordt gebracht, moeten professionele truss-systemen worden gebruikt.
- Gebruik een klem om de LED Lightbar 12 Pixel met de montagebeugel aan het truss-systeem te bevestigen.
- De LED Lightbar 12 Pixel mag nooit vrij rondhangen.
- De installatie moet altijd beveiligd worden met een veiligheidsvoorziening, zoals een vangnet of een veiligheidskabel.
- Bij het ophangen, aftuigen of onderhoud van de LED Lightbar 12 Pixel moet u er altijd voor zorgen dat de vloer onder de plaats van installatie niet is te betreden en dat er zich niemand onder de projector bevindt.

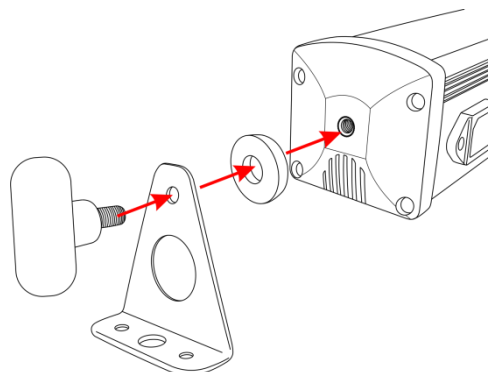

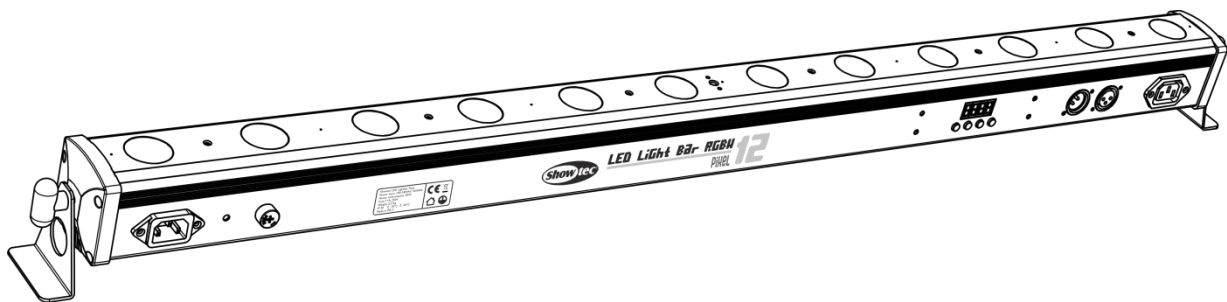

De LED Lightbar 12 Pixel kan geplaatst worden op een vlakke podiumvloer of met een klem aan een willekeurig soort truss.

## Aansluiting op de netspanning

Sluit het apparaat met de stekker aan op de netspanning.

Let er altijd op of de juiste kleur kabel op de juiste plaats wordt aangesloten.

Internationaal	EU-kabel	VK-kabel	VS-kabel	Pen
L	BRUIN	ROOD	GEEL/KOPER	FASE
N	BLAUW	ZWART	ZILVER	NEUTRAAL
	GEEL/GROEN	GROEN	GROEN	BESCHERMAARDE

Zorg ervoor dat het apparaat altijd goed is geaard!

*Onjuiste installatie kan ernstig letsel aan personen en ernstige schade aan eigendommen veroorzaken!*





### Retourneren



Geretourneerd handelswaar moet voldoende gefrankeerd en in de originele verpakking worden verzonden. Verzending onder rembours of via een antwoordnummer is niet mogelijk.

De verpakking moet duidelijk zijn voorzien van het retournummer (RMA-nummer). Producten die worden geretourneerd zonder retournummer worden geweigerd. Highlite zal aldus geretourneerde goederen of eventuele aansprakelijkheid niet accepteren. Bel Highlite +31-455667723 of stuur een e-mail naar [aftersales@highlite.nl](mailto:aftersales@highlite.nl) en vraag een retournummer aan voordat u het apparaat verstuurt. Zorg dat u het modelnummer, serienummer en een korte beschrijving van de reden voor retourneren bij de hand hebt. Verpak het apparaat goed, schade tijdens verzending als gevolg van ondeugdelijke verpakking komt voor rekening van de klant. Highlite behoudt zich het recht voor naar eigen goeddunken product(en) te repareren of te vervangen. Als suggestie willen we aangeven dat een stevige verpakking zoals gebruikt door UPS, of een dubbelwandige doos altijd een veilige keuze is.

**Let op: Als u een retournummer ontvangt, noteer dan volgende informatie en sluit die bij in de doos:**

- 01) Uw naam.
- 02) Uw adres.
- 03) Uw telefoonnummer.
- 04) Een korte beschrijving van het probleem.

### Claims

De klant is verplicht om de geleverde goederen onmiddellijk na ontvangst te controleren op tekortkomingen en/of zichtbare gebreken, of deze controle uit te voeren na aankondiging dat de goederen ter beschikking staan. Schade die optreedt tijdens de verzending valt onder de verantwoordelijkheid van de pakketdienst en de schade moet daarom bij ontvangst van de handelswaar aan de koerier gemeld worden.

Het is de verantwoordelijkheid van de klant om transportschade te melden en te claimen bij de pakketdienst. Transportschade moet binnen één dag na ontvangst van de verzending bij ons worden gemeld.

Eventuele retourzendingen moeten altijd gefrankeerd worden verzonden. De retourzending moet vergezeld gaan van een brief met de reden voor retourzending. Onvoldoende gefrankeerde retourzendingen worden geweigerd, tenzij anders schriftelijk overeengekomen.

Klachten die op ons betrekking hebben, moeten binnen tien werkdagen na ontvangst van de factuur schriftelijk of per fax worden ingediend. Na deze periode worden klachten niet meer in behandeling genomen.

Klachten worden alleen in behandeling genomen als de klant tot dusver aan alle voorwaarden van de overeenkomst heeft voldaan, ongeacht de overeenkomst waaruit deze verplichting kan worden afgeleid.

## Beschrijving van het apparaat

---

### Funcies

De Showtec LED Lightbar 12 Pixel is een voordelige ledbalk met 12 4-in-1 RGBW-leds. De ledbalk biedt volledig pixelcontrole in 48-kanaalsstand voor prachtige kleur-flows, maar kan ook worden gebruikt in 4-, 6-, 10-, 12- of 18-kanaalsstand voor eenvoudige toepassingen. Met de RGBW-leds kunt u zowel verzadigde als pastelkleuren creëren.

- Leds: 12 X RGBW, 2 W
- Stralingshoek: 30°
- Compact formaat
- Pixelcontrole
- Voeding en data in serie
- Lumen op 2m: 500 (Vol vermogen)
- Kleurmenging: RGBW
- Voeding: AC 100-240 V, 50/60 Hz
- Stroomaandrijving: 100 mA
- Refresh rate: 2 kHz
- Bedieningsmodus: DMX512
- Dimmer: 0-100%
- Stroboscoop: 0-20 Hz
- Stroomverbruik: 20 Watt
- 3-polige vrouwelijke XLR-aansluiting en 3-polige mannelijke XLR-aansluiting
- IEC-voedingsingang en IEC-voedingsuitgang (Max. 10 A)
- Koppelbaar via 3-polige XLR-kabel
- Ingebouwde microfoon
- Behuizing: aluminium
- Leddisplay
- Zekering: T1L / 250 V
- Koeling: aluminium heatsink
- IP-classificatie: IP-20
- Ingebouwde programma's, automatisch afspelen, DMX-stand, slavestand, statische-kleurenstand en geluidsgestuurde stand.
- Selecteerbaar gebruik van 4, 6, 10, 12, 18 en 48 DMX-kanalen
- Afmetingen: 1080 x 65 x 88 mm (L x B x H) (incl. beugels)
- Gewicht: 2,14 kg

**Let op:** Om optimaal gebruik te maken van de functies van dit apparaat, is kennis over DMX vereist.

### Optionele accessoires

[D7012](#) Case for 4x LED Bar Value Line

[D7595](#) LED Bar Case



## Overzicht

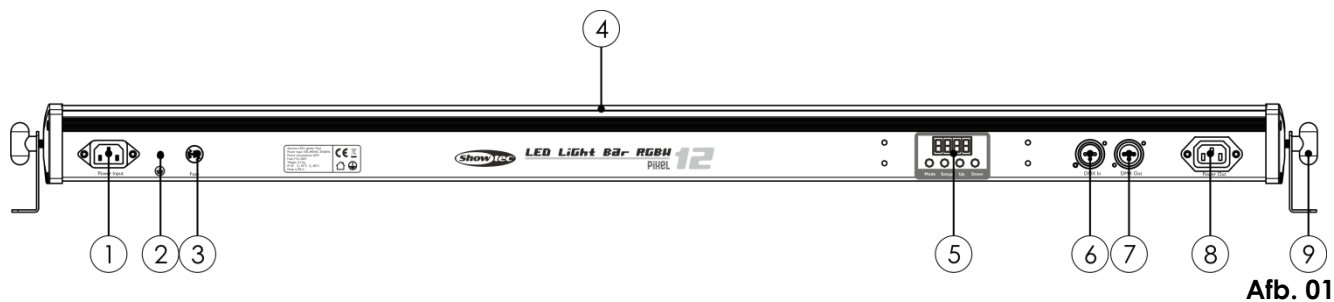

Afb. 01

- 01) IEC-voedingsingang
- 02) Aardeaansluiting
- 03) Zekering T1L/250 V
- 04) 12 X RGBW, 2 W
- 05) Menuknoppen + leddisplay
- 06) DMX-signaalaansluiting (IN) 3-polig
- 07) DMX-signaalaansluiting (UIT) 3-polig
- 08) IEC-voedingsuitgang (max. 10 A)
- 09) Stelschroef + montagebeugel voor truss

## Installatie

Verwijder alle verpakkingsmaterialen van de LED Lightbar 12 Pixel.

Controleer of alle schuimplastic en opvulmaterialen verwijderd zijn. Sluit alle kabels aan.

**Steek de stekker niet in het stopcontact tot het gehele systeem goed is opgesteld en aangesloten.**

**Haal altijd de stekker uit het stopcontact voordat u het apparaat schoonmaakt of reparaties uitvoert.**

**Schade als gevolg van het niet naleven van deze instructie valt niet onder de garantie.**

## Instellingen en gebruik

Volg de onderstaande aanwijzingen aangezien deze betrekking hebben op de besturingsstand van uw voorkeur.

Voordat u de stekker in het stopcontact steekt, moet u altijd controleren of de netspanning overeenkomt met de specificaties van het product. Gebruik een product dat bedoeld is voor 120 V niet op een netspanning van 230 V, of omgekeerd.

Sluit het apparaat aan op het stopcontact.

## Besturingsstanden

- Er zijn 6 standen:
- Ingebouwde programma's
  - Automatische afspelen
  - Geluidsgestuurd
  - Handmatige besturing (statisch)
  - Master/slave
  - DMX512

### Eén LED Lightbar 12 Pixel (ingebouwde programma's, automatisch afspelen)

- 01) Bevestig het lichteffect aan een stevige truss of plaats het op de vloer. Laat minstens 0,5 meter vrij aan alle kanten voor een goede luchtcirculatie.
- 02) Als de LED Lightbar niet is aangesloten via een DMX-kabel, dan werkt deze als een stand-aloneapparaat.
- 03) Als het apparaat is ingesteld op **P-01** of **AUTO**, speelt het apparaat een van de ingebouwde programma's af of wordt de automatische afspeelstand getoond. Zie pagina 14-15 voor meer informatie over de ingebouwde programma's en automatisch afspelen.

### Eén LED Lightbar 12 Pixel (geluidsgestuurd)

- 01) Bevestig het lichteffect aan een stevige truss of plaats het op de vloer. Laat minstens 0,5 meter vrij aan alle kanten voor een goede luchtcirculatie.
- 02) Als de LED Lightbar niet is aangesloten via een DMX-kabel, dan werkt deze als een stand-aloneapparaat.
- 03) Zet de muziek aan. Als het apparaat is ingesteld op **Soud** (Audio), zal de fixture reageren op het ritme van de muziek. Zie pagina 17 voor meer informatie over de geluidsgestuurde stand.

### Eén LED Lightbar 12 Pixel (handmatige besturing)

- 01) Bevestig het lichteffect aan een stevige truss of plaats het op de vloer. Laat minstens 0,5 meter vrij aan alle kanten voor een goede luchtcirculatie.
- 02) Als de LED Lightbar niet is aangesloten via een DMX-kabel, dan werkt deze als een stand-aloneapparaat.
- 03) Als het apparaat is ingesteld op **Colr** kunt u de fixture handmatig besturen.
- 04) Zie pagina 18 voor meer informatie over handmatige besturing.

### Meerdere LED Lightbars 12 Pixel (master-slavestand)

- 01) Bevestig het lichteffect aan een stevige truss of plaats het op de vloer. Laat minstens 0,5 meter vrij aan alle kanten voor een goede luchtcirculatie.
- 02) Steek de stekker van de voedingskabel in een passend stopcontact.
- 03) Gebruik een 3-polige XLR-kabel om de LED Lightbars en andere apparaten aan te sluiten.  
De pennen:



1. Aarde
2. Signaal (-)
3. Signaal (+)

- 04) Koppel de apparaten aan elkaar zoals getoond in Afb. 02. Sluit een DMX-signaalkabel van de 'DMX out' van het eerste apparaat aan op de aansluiting 'DMX in' van het tweede apparaat. Herhaal dit proces voor het koppelen van het tweede en derde apparaat. U kunt dezelfde functies gebruiken op het masterapparaat, zoals beschreven op pagina's 14-15 (ingebouwde programma's, automatisch afspelen). Dit betekent dat u op het masterapparaat de door u gewenste stand instelt en alle slaves hetzelfde zullen reageren als het masterapparaat.

### Meerdere LED Lightbars 12 Pixel (master-slavestand)

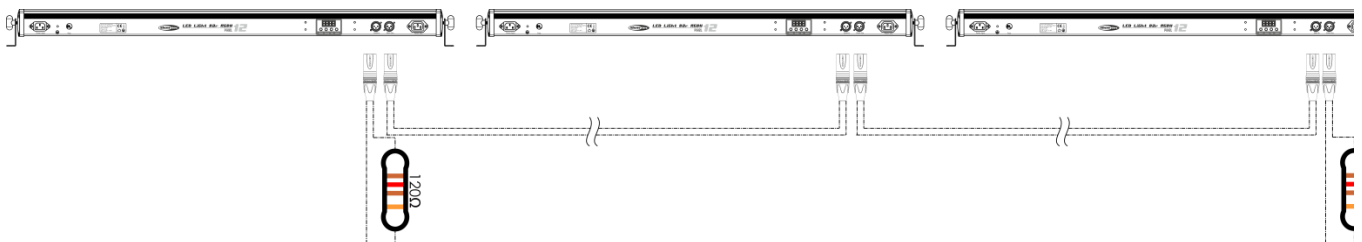

Afb. 02

## Meerdere LED Lightbars 12 Pixel (DMX512-stand)

- 01) Bevestig het lichteffect aan een stevige truss of plaats het op de vloer. Laat minstens 0,5 meter vrij aan alle kanten voor een goede luchtcirculatie.
- 02) Steek de stekker van de voedingskabel in een passend stopcontact.
- 03) Gebruik een 3-polige XLR-kabel om de LED Lightbars en andere apparaten aan te sluiten.



- 04) Koppel de apparaten aan elkaar zoals getoond in Afb. 03. Sluit een DMX-signaalkabel van de 'DMX out' van het eerste apparaat aan op de aansluiting 'DMX in' van het tweede apparaat. Herhaal dit proces voor het koppelen van het tweede en derde apparaat.
- 05) Sluit de voedingskabel aan: Steek het netsnoer in de IEC-aansluiting van elk van de apparaten, steek vervolgens het andere uiteinde van het netsnoer in een passend stopcontact, te beginnen bij het eerste apparaat. Steek de stekker niet in het stopcontact tot het gehele systeem goed is opgesteld en aangesloten.

## Meerdere LED Lightbars 12 Pixel installeren

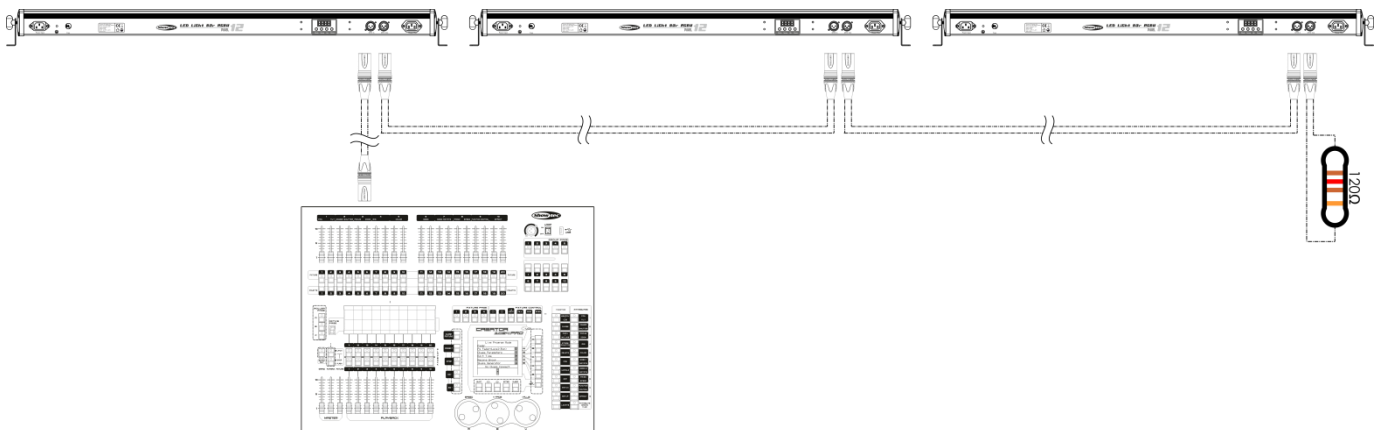

Afb. 03

**Let op: Sluit alle kabels aan voordat de stekker in het stopcontact wordt gestoken!**

### Het koppelen van fixtures

Voor het afspelen van lichtshows op één of meerdere fixtures met een DMX-512-controller of het afspelen van gesynchroniseerde shows op twee of meerdere fixtures in een master-slaveopstelling hebt u een seriële datalink nodig. Het gecombineerde aantal benodigde kanalen voor alle fixtures op een seriële datalink bepaalt het aantal fixtures dat de datalink kan aansturen.

De LED Lightbar 12 Pixel gebruikt tot 48 kanalen.

**Belangrijk:** Fixtures op een seriële datalink moeten in een enkele lijn aan elkaar worden gekoppeld. Om te voldoen aan de EIA-485-norm mogen er niet meer dan 30 apparaten worden aangesloten op een enkele datalink. Het aansluiten van meer dan 30 fixtures op een enkele datalink zonder gebruik te maken van een optisch geïsoleerde DMX-splitter kan leiden tot interferentie op het digitale DMX-signaal.



Maximaal aanbevolen afstand voor DMX-datalink: 100 meter

Maximaal aanbevolen aantal LED Lightbars 12 Pixel op een DMX-datalink: 30 fixtures

### Datakabels

Voor het koppelen van fixtures hebt u datakabels nodig. U kunt door DAP Audio gecertificeerde DMX-kabels direct bestellen bij de dealer/distributeur, of deze zelf maken. Als u ervoor kiest uw eigen kabels te maken, moet u datakabels gebruiken met een hoge signaalkwaliteit die minder gevoelig zijn voor elektromagnetische interferentie.

#### DAP Audio DMX-datakabels

- DAP Audio-basismicrofoonkabel voor allround gebruik. Gebalanceerd. XLR/M 3-pin > XLR/F 3-pin. **Bestelcode** FL01150 (1,5 m), FL013 (3 m), FL016 (6 m), FL0110 (10 m), FL0115 (15 m), FL0120 (20 m).
- DAP Audio X-type datakabel XLR/M 3-polig > XLR/F 3-polig. **Bestelcode** FLX0175 (0,75 m), FLX01150 (1,5 m), FLX013 (3 m), FLX016 (6 m), FLX0110 (10 m).
- DAP Audio-kabel voor de veeleisende gebruiker, met uitzonderlijke geluidskwaliteit en een stekker gemaakt door Neutrik®. **Bestelcode** FL71150 (1,5 m), FL713 (3 m), FL716 (6 m), FL7110 (10 m).
- DAP Audio-kabel voor de veeleisende gebruiker, met uitzonderlijke geluidskwaliteit en een stekker gemaakt door Neutrik®. **Bestelcode** FL7275 (0,75 m), FL72150 (1,5 m), FL723 (3 m), FL726 (6 m), FL7210 (10 m).
- DAP Audio 110Ohm-kabel met digitale signaaloverdracht. **Bestelcode** FL0975 (0,75 m), FL09150 (1,5 m), FL093 (3 m), FL096 (6 m), FL0910 (10 m), FL0915 (15 m), FL0920 (20 m).
- DAP Audio DMX-adapter: 3-polig/5-polig **Bestelcode** FLA30.

## Bedieningspaneel

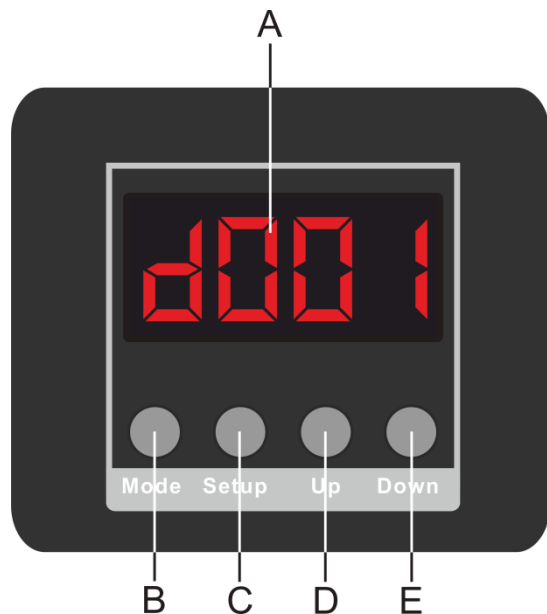

- A. led-display
- B. Mode-knop
- C. Setup-knop
- D. Omhoog
- E. Omlaag

Afb. 04

## DMX-besturingsstand

De fixtures worden individueel aangestuurd via een datalink en aangesloten op de controller. De fixtures reageren op het DMX-sigitaal uit de controller. (Als u het DMX-adres selecteert en opslaat, toont de controller de volgende keer het opgeslagen DMX-adres.)

## DMX-adrestoewijzing

Met het bedieningspaneel op de achterkant van het apparaat kunt u het DMX-fixtureadres toewijzen. Dit is het eerste kanaal waarmee de LED Lightbar 12 Pixel zal reageren op de controller. Merk op dat het apparaat beschikt over **48** kanalen als u de controller gebruikt. Zorg dat u de DMX-adressen goed instelt als u meerdere LED Lightbars 12 Pixel gebruikt. Het DMX-adres van de eerste LED Lightbar 12 Pixel moet daarom **1(001)** zijn, het DMX-adres van de tweede LED Lightbar 12 Pixel moet **1+48=49 (049)** zijn, het DMX-adres van de derde LED Lightbar 12 Pixel moet **48+49=97 (097)** zijn. Zorg dat er geen kanalen overlappen om elke LED Lightbar 12 Pixel correct aan te kunnen sturen. Als er twee of meer LED Lightbars 12 Pixel hetzelfde adres hebben, zullen deze hetzelfde werken.

## Besturing:

Nadat u een adres hebt toegewezen aan alle LED Lightbars 12 Pixel, kunt u beginnen deze te gebruiken via uw verlichtingscontroller.

**Let op:** Na het inschakelen detecteert de LED Lightbar 12 Pixel automatisch of er DMX 512-data ontvangen wordt. De oorzaak van het probleem is mogelijk:

- De XLR-kabel van de controller is niet aangesloten op de ingang van de LED Lightbar 12 Pixel.
- De controller is uitgeschakeld of defect, de kabel of de aansluiting is defect of de signaalkabels in de invoerstekker zijn omgewisseld.

**Opmerking:** U moet een XLR-eindplug (met 120 Ohm) in de laatste fixture plaatsen voor een goede gegevenstransmissie over de DMX-datalink.

## Weergave uit na 20 seconden

Het display wordt uitgeschakeld als er langer dan 20 seconden geen knop wordt ingedrukt. Voor het oplichten van het display moet u de knop **Mode**, **Setup**, **Up** of **Down** indrukken. Wanneer u de knop hebt ingedrukt wordt het display verlicht.

Wanneer de voedingskabel wordt aangesloten en u direct daarna op de knop **Setup** of **Mode** drukt, wordt op het display de gedetecteerde temperatuur weergegeven. Als de temperatuurwaarde abnormaal is, wordt  op het display weergegeven en zijn de leds op de fixture rode drieën.

# Menuoverview

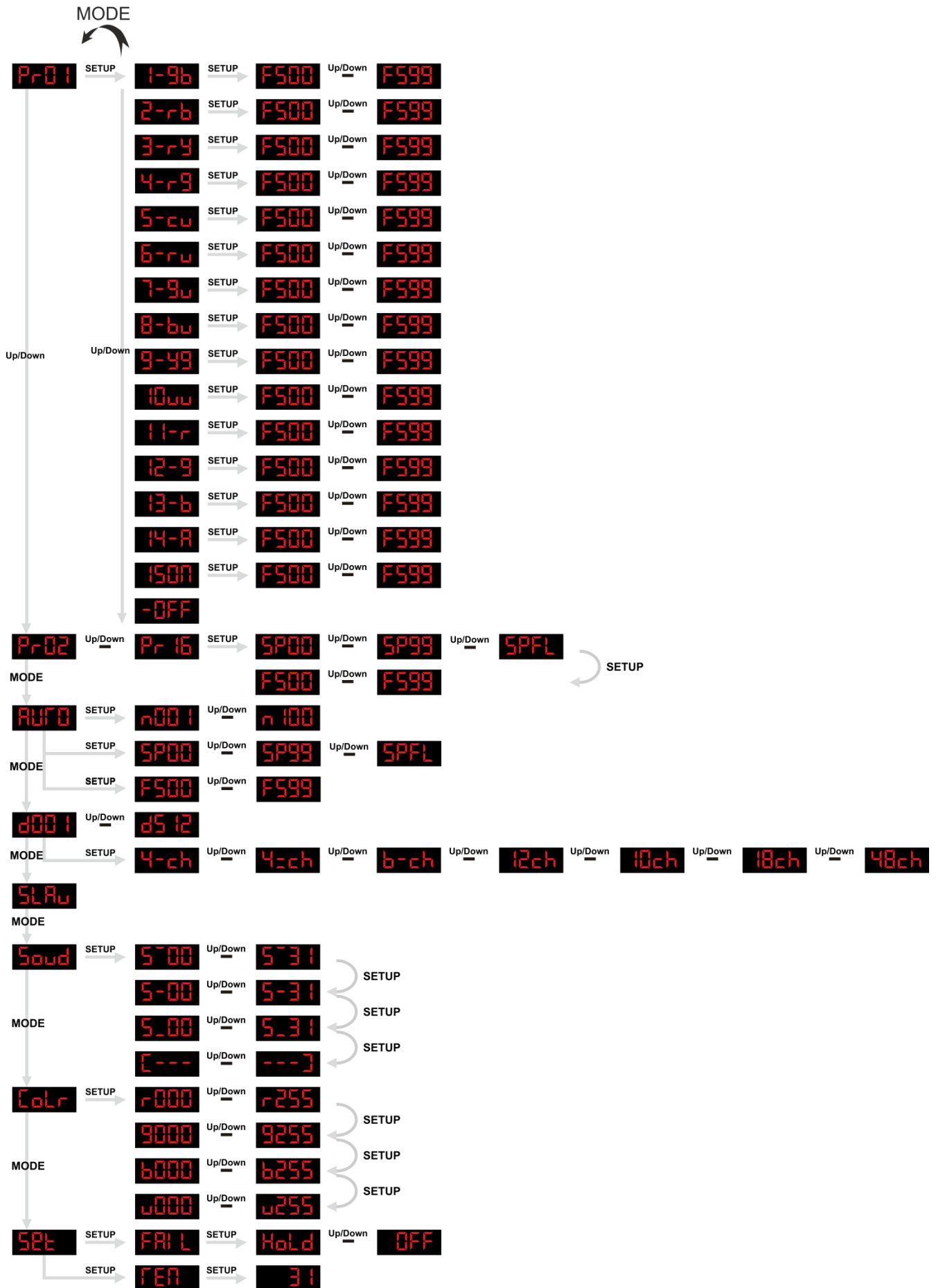

## Opties hoofdmenu

	Ingebouwde programma's
↓	
	Automatische afspelen
↓	
	DMX-stand
↓	
	Slave
↓	
	Geluidsgestuurd
↓	
	Kleur
↓	
	Instellingen

### Ingebouwde programma's

Met dit menu kunt u ingebouwde programma's kiezen.

- 01) Druk op de knop **Mode** totdat  op het display wordt weergegeven.
- 02) U kunt uit 16 ingebouwde programma's kiezen  <sup>Up/Down</sup>  met de knoppen **Up** en **Down**.
- 03) Als u  kiest en vervolgens op **Setup** drukt, kunt u kiezen uit 15 programma's en Uit met de knoppen **Up** en **Down**.

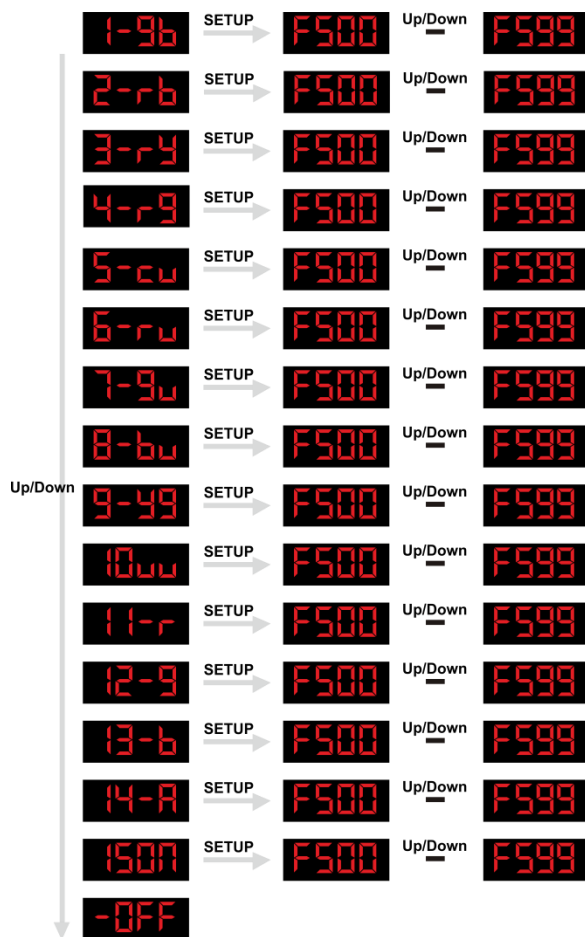

04) Als u nogmaals op **Setup** drukt, kunt u de stroboscoopwaarde instellen met de knoppen **Up** en **Down**.

05) Druk op de knop **Mode** om terug te gaan naar **P-01** **Up/Down** **P-15**.

06) Maak een keuze tussen **P-02** **Up/Down** **P-15** met de knoppen **Up** en **Down**.

07) Druk op de knop **Setup** om de snelheid en stroboscoopwaarde in te stellen.



08) Gebruik de knoppen **Up** en **Down** om de snelheid en stroboscoopwaarde waarde in te stellen tussen 0-99 of SPFL.

## Automatisch afspelen

Met dit menu kunt u de automatische afspelstand van de LED Lightbar 12 Pixel instellen.

01) Druk op de knop **Mode** totdat **AUTO** op het display wordt weergegeven.

02) De LED Lightbar begint automatisch met het ingebouwde programma.

03) Druk op de knop **Setup** om het submenu te openen.





- 04) Met  <sup>Up/Down</sup>  stelt u de frequentie in van elke stap van het automatische afspeelprogramma.
- 05) Met  <sup>Up/Down</sup>  <sup>Up/Down</sup>  stelt u de snelheid van het automatische afspeelprogramma in.
- 06) Met  <sup>Up/Down</sup>  stelt u de stroboscoopfrequentie van het automatische afspeelprogramma in.
- 07) U bladert door deze opties met de knop **Setup**.
- 08) U stelt de opties in met de knoppen **Up** en **Down**.

### DMX-stand

Met dit menu kunt u het DMX-adres instellen en een DMX-configuratie kiezen.

- 01) Druk op de knop **Mode** totdat  op het display wordt weergegeven.
- 02) U kunt 512 verschillende DMX-adressen kiezen.
- 03) Gebruik de knoppen **Up** en **Down** om het gewenste adres te selecteren tussen  <sup>Up/Down</sup> .
- 04) U kunt ook op de knop **Setup** drukken om een andere DMX-stand te kiezen  <sup>Up/Down</sup> .

	4 kanalen
	4 kanalen
	6 kanalen
	12 kanalen
	10 kanalen
	18 kanalen
	48 kanalen

## Master-slaveadrestoewijzing

### Master

- 01) De standaardinstelling voor dit apparaat is master.
- 02) Slechts één fixture kan de master zijn.

### Let op:

- Ontkoppel de fixture van de DMX-controller voordat u de master-slavestand gebruikt om verstoring van de datatransmissie en een onjuiste werking van de fixtures te voorkomen.
- In master-slavestand kan de masterfixture de ingebouwde programma's uitvoeren en doen de slavefixtures hetzelfde.
- Bij het gebruik van de master-slaveketen kunt u de master gemakkelijk herkennen omdat de master niet met een kabel is aangesloten op de DMX-ingang.

### Slavebesturing

Met deze functie kunt u de slaves in een master-slaveconfiguratie besturen vanaf het bedieningspaneel van de master.

- 01) Slechts één fixture kan de master zijn – de andere moeten slaves zijn. De standaardinstelling voor een apparaat is master. Op het eerste apparaat hoeft u dus niets te wijzigen.

Op de slaveapparaten drukt u op de knop **Mode** totdat **SLAV** op het display wordt weergegeven.

- 02) Alle slaveapparaten moeten adres **001** hebben.

### Geluidsgestuurde stand

In dit menu kunt u de gevoeligheid in de geluidsgestuurde stand van de LED Lightbar 12 Pixel instellen.

- 01) Druk op de knop **Mode** totdat **Soud** op het display wordt weergegeven.
- 02) Druk op de knop **Setup** om het submenu te openen.

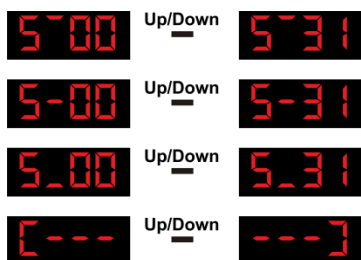

- 03) U bladert door deze opties met de knop **Setup**.

- 04) U kunt kiezen tussen 3 geluidstanden **5-00**, **5-31**, **5-00** of **5-31**.

- 05) In stand **[---]** reageert de LED Lightbar op het ritme van de muziek van links naar rechts over de balk.

- 06) In stand **---]** reageert de LED Lightbar op het ritme van de muziek van rechts naar links over de balk.

- 07) Zet de muziek aan en de LED Lightbar 12 Pixel reageert op het ritme van de muziek.



U kunt de gevoeligheid instellen van laag tot hoog, tussen SU.00 - SU.31, met de knoppen **Up** en **Down**.

## Statische kleur

Met dit menu kunt u een statisch kleur maken.

- 01) Druk op de knop **Mode** totdat **COLR** op het display wordt weergegeven.
- 02) Druk op de knop **Setup** om een kleur te maken.

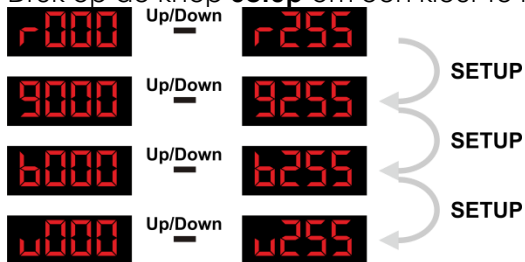

- 03) Met dit submenu kunt u 4 statische kleuren instellen voor de LED Lightbar 12 Pixel. U selecteert **Rood**, **Groen**, **Blauw** of **Wit** met de knop **Setup**. Gebruik de knoppen **Up** en **Down** om de waarde voor elke afzonderlijke kleur in te stellen tussen 000-255.

## Instellingen

Met dit menu kunt u instellen hoe de LED Lightbar 12 Pixel als er geen DMX-sigitaal is en kunt u de temperatuur bekijken.

- 01) Druk op de knop **Mode** totdat **SEt** op het display wordt weergegeven.
- 02) Druk op de knop **Setup** om **FAiL** te kiezen.
- 03) Druk nogmaals op de knop **Setup** en gebruik de knoppen **Up** en **Down** om te kiezen tussen twee standen: **HoLd** en **OFF**.
- 01) Als u **HoLd** kiest onthoudt de LED Lightbar 12 Pixel de laatste instellingen en blijft aan als er geen DMX-sigitaal is.
- 04) Als u **OFF** kiest, gaat de LED Lightbar 12 Pixel uit als er geen DMX-sigitaal is.
- 05) Druk nogmaals op de knop **Setup** en **TEr** wordt op het display weergegeven.
- 06) Druk nogmaals op **Setup** om de huidige temperatuur weer te geven **31**.
- 07) Als de temperatuur te hoog is, wordt **TEr** op het display weergegeven.

## Fabrieksinstellingen herstellen

Schakel het apparaat uit terwijl u de knoppen **Mode** en **Up** ingedrukt houdt. Schakel het apparaat weer in en laat de knoppen **Mode** en **Up** na 5 seconden los. De fabrieksinstellingen van de LED Lightbar 12 Pixel worden teruggezet. De fixture start op in de automatische afspelstand.

**DMX-kanalen****4 DMX-kanalen** **Kanaal 1 – Pixelprogramma's**

2-24	Programma 1
25-49	Programma 2
50-74	Programma 3
75-99	Programma 4
100-124	Programma 5
125-149	Programma 6
150-174	Programma 7
175-199	Programma 8
200-224	Programma 9
225-249	Programma 10
250-255	Programma 11

**Kanaal 2 – Kleurafspeelprogramma's**

2-35	Programma 1
36-53	Programma 2
54-71	Programma 3
72-89	Programma 4
90-107	Programma 5
108-125	Programma 6
126-143	Programma 7
144-161	Programma 8
162-179	Programma 9
180-197	Programma 10
198-215	Programma 11
216-233	Programma 12
234-251	Programma 13
252-255	Programma 14

**Kanaal 3 – Snelheid**

0-255	Geleidelijke instelling van snelheid, van langzaam tot snel
-------	---

**Kanaal 4 – Lineaire stroboscoop**

2-255	Stroboscoopintensiteit, van langzaam tot snel (0-20 Hz)
-------	---

**4 DMX-kanalen** **Kanaal 1 - Intensiteit dimmer rood**

0-255	Rood van 0 – 100%
-------	-------------------

**Kanaal 2 - Intensiteit dimmer groen**

0-255	Groen van 0 – 100%
-------	--------------------

**Kanaal 3 - Intensiteit dimmer blauw**

0-255	Blauw van 0 – 100%
-------	--------------------

**Kanaal 4 – Intensiteit dimmer wit**

0-255	Wit van 0 – 100%
-------	------------------

## 6 DMX-kanalen **b-ch**

**Kanaal 1 – Dimmer (Kleuren RGBW moeten geopend zijn )**

0-255 Van zwart tot het helderst

**Kanaal 2 – Lineaire stroboscoop**

**(kanaal 1, 3, 4, 5 of 6 moet zijn ingesteld op een waarde tussen 001-255 )**

0-255 Stroboscoopintensiteit, van langzaam tot snel (0-20 Hz, stroboscoopkleur geselecteerd via kanaal 3-6)

**Kanaal 3 - Intensiteit dimmer rood (kanaal 1 moet zijn ingesteld op een waarde tussen 001-255 )**

0-255 Rood van 0 – 100%

**Kanaal 4 – Intensiteit dimmer groen (kanaal 1 moet zijn ingesteld op een waarde tussen 001-255 )**

0-255 Groen van 0 – 100%

**Kanaal 5 – Intensiteit dimmer blauw (kanaal 1 moet zijn ingesteld op een waarde tussen 001-255 )**

0-255 Blauw van 0 – 100%

**Kanaal 6 – Intensiteit dimmer wit (kanaal 1 moet zijn ingesteld op een waarde tussen 001-255 )**

0-255 Wit van 0 – 100%

## 12 DMX-kanalen **12ch**

**Kanaal 1 – Dimmer**

0-255 Van zwart tot het helderst

**Kanaal 2 – Lineaire stroboscoop**

**(kanaal 1, kanalen 4-6 of kanalen 9-12 moeten zijn ingesteld op een waarde tussen 001-255 )**

2-255 Stroboscoopintensiteit, van langzaam tot snel (0-20 Hz)

**Kanaal 3 – Willekeurige stroboscoop**

**(kanaal 1, kanalen 4-6 of kanalen 9-12 moeten zijn ingesteld op een waarde tussen 001-255 )**

2-255 Willekeurige stroboscoop

**Kanaal 4 – Kleurenvorinstellingen (kanaal 1 moet zijn ingesteld op een waarde tussen 001-255 )**

2-6 Kleur 1 (R255, G000, B000, W000)

7-13 Kleur 2 (R255, G000, B000, W100)

14-20 Kleur 3 (R255, G000, B000, W200)

21-27 Kleur 4 (R255, G050, B000, W000)

28-34 Kleur 5 (R255, G150, B000, W000)

35-41 Kleur 6 (R255, G255, B000, W000)

42-48 Kleur 7 (R255, G255, B000, W075)

49-55 Kleur 8 (R255, G255, B000, W255)

56-62 Kleur 9 (R000, G255, B000, W150)

63-69 Kleur 10 (R000, G255, B000, W050)

70-76 Kleur 11 (R000, G255, B000, W000)

77-83 Kleur 12 (R000, G255, B050, W000)

84-90 Kleur 13 (R000, G255, B150, W000)

91-97 Kleur 14 (R000, G255, B255, W000)

98-104 Kleur 15 (R000, G255, B255, W075)

105-111	Kleur 16 (R000, G255, B255, W150)
112-118	Kleur 17 (R000, G100, B255, W255)
119-125	Kleur 18 (R000, G000, B255, W100)
126-132	Kleur 19 (R000, G000, B255, W050)
133-139	Kleur 20 (R000, G000, B255, W000)
140-146	Kleur 21 (R075, G000, B255, W000)
147-153	Kleur 22 (R160, G000, B255, W000)
154-160	Kleur 23 (R255, G000, B255, W000)
161-167	Kleur 24 (R255, G000, B175, W000)
168-174	Kleur 25 (R255, G000, B100, W000)
175-181	Kleur 26 (R255, G000, B100, W050)
182-188	Kleur 27 (R255, G000, B025, W050)
189-195	Kleur 28 (R255, G000, B025, W025)
196-202	Kleur 29 (R255, G000, B025, W000)
203-209	Kleur 30 (R000, G000, B000, W255)
210-216	Kleur 31 (R075, G075, B000, W255)
217-223	Kleur 32 (R000, G000, B100, W255)
224-255	Kleur 33 (R255, G255, B255, W255)

**Kanaal 5 - Pixelprogramma's (kanalen 1 en 7 moeten zijn ingesteld op een waarde tussen 001-255 )**

2-24	Programma 1
25-49	Programma 2
50-74	Programma 3
75-99	Programma 4
100-124	Programma 5
125-149	Programma 6
150-174	Programma 7
175-199	Programma 8
200-224	Programma 9
225-249	Programma 10
250-255	Programma 11

**Kanaal 6 – Kleurafspeelprogramma's**

**(kanalen 1 en 7 moeten zijn ingesteld op een waarde tussen 001-255 )**

2-35	Programma 1
36-53	Programma 2
54-71	Programma 3
72-89	Programma 4
90-107	Programma 5
108-125	Programma 6
126-143	Programma 7
144-161	Programma 8
162-179	Programma 9
180-197	Programma 10
198-215	Programma 11
216-233	Programma 12
234-251	Programma 13
252-255	Programma 14

**Kanaal 7 – Snelheid**

0-255	Geleidelijke instelling van snelheid, van langzaam tot snel
-------	---

**Kanaal 8 – Geluidsgevoelige stand**

0-50	Geen functie
51-255	Geleidelijke aanpassing gevoeligheid, van 0-100%



**Kanaal 9 - Intensiteit dimmer rood (kanaal 1 moet zijn ingesteld op een waarde tussen 001-255 ⚠)**  
0-255 Rood van 0 – 100%

**Kanaal 10 – Intensiteit dimmer groen (kanaal 1 moet zijn ingesteld op een waarde tussen 001-255 ⚠)**  
0-255 Groen van 0 – 100%

**Kanaal 11 – Intensiteit dimmer blauw (kanaal 1 moet zijn ingesteld op een waarde tussen 001-255 ⚠)**  
0-255 Blauw van 0 – 100%

**Kanaal 12 – Intensiteit dimmer wit (kanaal 1 moet zijn ingesteld op een waarde tussen 001-255 ⚠)**  
0-255 Wit van 0 – 100%

10 DMX-kanalen **10ch**

**Kanaal 1 – Dimmer**  
0-255 Van zwart tot het helderst

**Kanaal 2 – Lineaire stroboscoop**  
(kanaal 1 en kanalen 3-10 moeten zijn ingesteld op een waarde tussen 001-255 ⚠)  
2-255 Stroboscoopintensiteit, van langzaam tot snel (0-20 Hz)

**Kanaal 3 - Intensiteit dimmer rood sectie 1**  
(kanaal 1 moet zijn ingesteld op een waarde tussen 001-255 ⚠)  
0-255 Rood van 0 – 100%

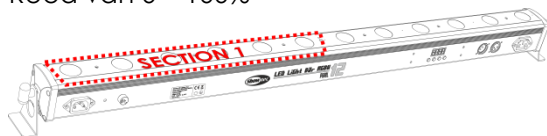

**Kanaal 4 – Intensiteit dimmer groen sectie 1**  
(kanaal 1 moet zijn ingesteld op een waarde tussen 001-255 ⚠)  
0-255 Groen van 0 – 100%

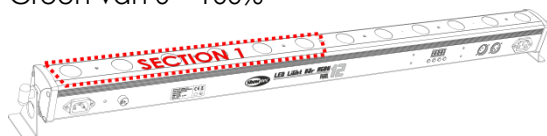

**Kanaal 5 – Intensiteit dimmer blauw sectie 1**  
(kanaal 1 moet zijn ingesteld op een waarde tussen 001-255 ⚠)  
0-255 Blauw van 0 – 100%

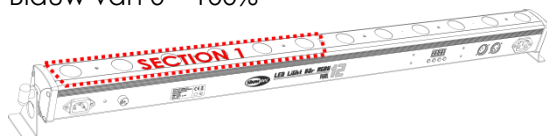

**Kanaal 6 – Intensiteit dimmer wit sectie 1**  
(kanaal 1 moet zijn ingesteld op een waarde tussen 001-255 ⚠)  
0-255 Wit van 0 – 100%

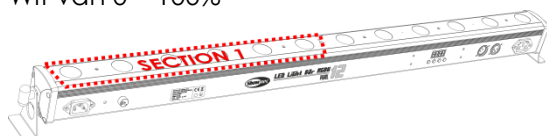



## Kanaal 7 – Intensiteit dimmer rood sectie 2

(kanaal 1 moet zijn ingesteld op een waarde tussen 001-255 ⚠)

0-255 Rood van 0 – 100%

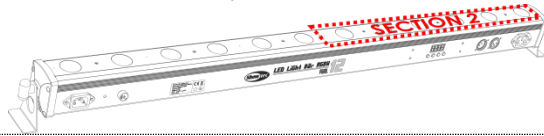

## Kanaal 8 – Intensiteit dimmer groen sectie 2

(kanaal 1 moet zijn ingesteld op een waarde tussen 001-255 ⚠)

0-255 Groen van 0 – 100%



## Kanaal 9 – Intensiteit dimmer blauw sectie 2

(kanaal 1 moet zijn ingesteld op een waarde tussen 001-255 ⚠)

0-255 Blauw van 0 – 100%



## Kanaal 10 – Intensiteit dimmer wit sectie 2

(kanaal 1 moet zijn ingesteld op een waarde tussen 001-255 ⚠)

0-255 Wit van 0 – 100%



18 DMX-kanalen

18ch

## Kanaal 1 – Dimmer

0-255 Van zwart tot het helderst

## Kanaal 2 – Lineaire stroboscoop

(kanaal 1 en kanalen 3-18 moeten zijn ingesteld op een waarde tussen 001-255 ⚠)

2-255 Stroboscoopintensiteit, van langzaam tot snel (0-20 Hz)

## Kanaal 3 – Intensiteit dimmer rood sectie 1

(kanaal 1 moet zijn ingesteld op een waarde tussen 001-255 ⚠)

0-255 Rood van 0 – 100%



## Kanaal 4 – Intensiteit dimmer groen sectie 1

(kanaal 1 moet zijn ingesteld op een waarde tussen 001-255 ⚠)

0-255 Groen van 0 – 100%



## Kanaal 5 – Intensiteit dimmer blauw sectie 1

(kanaal 1 moet zijn ingesteld op een waarde tussen 001-255 ⚠)

0-255 Blauw van 0 – 100%



## Kanaal 6 – Intensiteit dimmer wit sectie 1

(kanaal 1 moet zijn ingesteld op een waarde tussen 001-255 ⚠)

0-255 Wit van 0 – 100%



## Kanaal 7 – Intensiteit dimmer rood sectie 2

(kanaal 1 moet zijn ingesteld op een waarde tussen 001-255 ⚠)

0-255 Rood van 0 – 100%



## Kanaal 8 – Intensiteit dimmer groen sectie 2

(kanaal 1 moet zijn ingesteld op een waarde tussen 001-255 ⚠)

0-255 Groen van 0 – 100%



## Kanaal 9 – Intensiteit dimmer blauw sectie 2

(kanaal 1 moet zijn ingesteld op een waarde tussen 001-255 ⚠)

0-255 Blauw van 0 – 100%



## Kanaal 10 – Intensiteit dimmer wit sectie 2

(kanaal 1 moet zijn ingesteld op een waarde tussen 001-255 ⚠)

0-255 Wit van 0 – 100%



## Kanaal 11 – Intensiteit dimmer rood sectie 3

(kanaal 1 moet zijn ingesteld op een waarde tussen 001-255 ⚠)

0-255 Rood van 0 – 100%

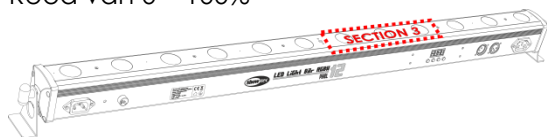

## Kanaal 12 – Intensiteit dimmer groen sectie 3

(kanaal 1 moet zijn ingesteld op een waarde tussen 001-255 ⚠)

0-255 Groen van 0 – 100%

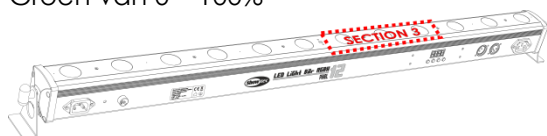

## Kanaal 13 – Intensiteit dimmer blauw sectie 3

(kanaal 1 moet zijn ingesteld op een waarde tussen 001-255 ⚠)

0-255 Blauw van 0 – 100%

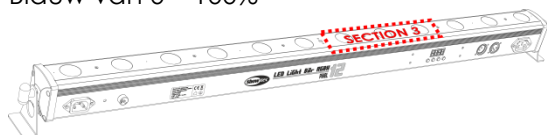

## Kanaal 14 – Intensiteit dimmer wit sectie 3

(kanaal 1 moet zijn ingesteld op een waarde tussen 001-255 ⚠)

0-255 Wit van 0 – 100%

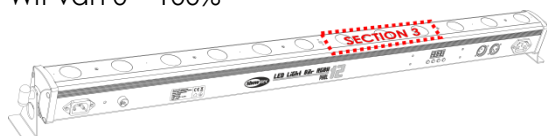

## Kanaal 15 – Intensiteit dimmer rood sectie 4

(kanaal 1 moet zijn ingesteld op een waarde tussen 001-255 ⚠)

0-255 Rood van 0 – 100%



## Kanaal 16 – Intensiteit dimmer groen sectie 4

(kanaal 1 moet zijn ingesteld op een waarde tussen 001-255 ⚠)

0-255 Groen van 0 – 100%



## Kanaal 17 – Intensiteit dimmer blauw sectie 4

(kanaal 1 moet zijn ingesteld op een waarde tussen 001-255 ⚠)

0-255 Blauw van 0 – 100%



## Kanaal 18 – Intensiteit dimmer wit sectie 4

(kanaal 1 moet zijn ingesteld op een waarde tussen 001-255 )

0-255 Wit van 0 – 100%

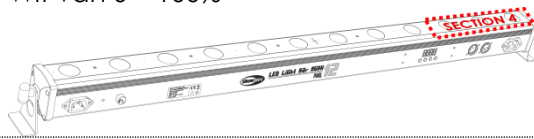

## 48 DMX-kanalen

### Kanaal 1 – Rode pixel led 1

0-255 Rood van 0 – 100%

### Kanaal 2 – Groene pixel led 1

0-255 Groen van 0 – 100%

### Kanaal 3 – Blauwe pixel led 1

0-255 Blauw van 0 – 100%

### Kanaal 4 – Witte pixel led 1

0-255 Wit van 0 – 100%

### Kanaal 5 – Rode pixel led 2

0-255 Rood van 0 – 100%

### Kanaal 6 – Groene pixel led 2

0-255 Groen van 0 – 100%

### Kanaal 7 – Blauwe pixel led 2

0-255 Blauw van 0 – 100%

### Kanaal 8 – Witte pixel led 2

0-255 Wit van 0 – 100%

### Kanaal 9 – Rode pixel led 3

0-255 Rood van 0 – 100%

### Kanaal 10 – Groene pixel led 3

0-255 Groen van 0 – 100%

### Kanaal 11 – Blauwe pixel led 3

0-255 Blauw van 0 – 100%

### Kanaal 12 – Witte pixel led 3

0-255 Wit van 0 – 100%

### Kanaal 13 – Rode pixel led 4

0-255 Rood van 0 – 100%

### Kanaal 14 – Groene pixel led 4

0-255 Groen van 0 – 100%

### Kanaal 15 – Blauwe pixel led 4

0-255 Blauw van 0 – 100%

**Kanaal 16 – Witte pixel led 4**

0-255 Wit van 0 – 100%

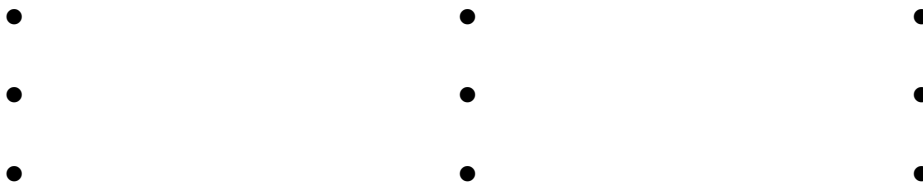
**Kanaal 33 – Rode pixel led 9**

0-255 Rood van 0 – 100%

**Kanaal 34 – Groene pixel led 9**

0-255 Groen van 0 – 100%

**Kanaal 35 – Blauwe pixel led 9**

0-255 Blauw van 0 – 100%

**Kanaal 36 – Witte pixel led 9**

0-255 Wit van 0 – 100%

**Kanaal 37 – Rode pixel led 10**

0-255 Rood van 0 – 100%

**Kanaal 38 – Groene pixel led 10**

0-255 Groen van 0 – 100%

**Kanaal 39 – Blauwe pixel led 10**

0-255 Blauw van 0 – 100%

**Kanaal 40 – Witte pixel led 10**

0-255 Wit van 0 – 100%

**Kanaal 41 – Rode pixel led 11**

0-255 Rood van 0 – 100%

**Kanaal 42 – Groene pixel led 11**

0-255 Groen van 0 – 100%

**Kanaal 43 – Blauwe pixel led 11**

0-255 Blauw van 0 – 100%

**Kanaal 44 – Witte pixel led 11**

0-255 Wit van 0 – 100%

**Kanaal 45 – Rode pixel led 12**

0-255 Rood van 0 – 100%

**Kanaal 46 – Groene pixel led 12**

0-255 Groen van 0 – 100%

**Kanaal 47 – Blauwe pixel led 12**

0-255 Blauw van 0 – 100%

**Kanaal 48 – Witte pixel led 12**

0-255 Wit van 0 – 100%

### Onderhoud

---

De gebruiker moet ervoor zorgen dat veiligheidsgerelateerde en machinetechnische installaties aan het einde van elk jaar worden geïnspecteerd door een expert door middel van een acceptatietest. De gebruiker moet ervoor zorgen dat veiligheidsgerelateerde en machinetechnische installaties jaarlijks worden geïnspecteerd door een gekwalificeerd persoon.

Tijdens de inspectie moeten de volgende punten aandacht krijgen:

- 01) Alle schroeven die gebruikt worden voor de installatie van (delen van) het apparaat moeten stevig worden aangedraaid en mogen geen corrosie vertonen.
- 02) De behuizing, bevestigingspunten en installatiepunten mogen niet zijn vervormd.
- 03) Mechanisch bewegende delen zoals assen, ogen en andere mogen geen sporen van slijtage vertonen.
- 04) De elektrische voedingskabels mogen geen beschadigingen of materiaalmoetheid vertonen.

De Showtec LED Lightbar 12 Pixel is vrijwel onderhoudsvrij. U moet het apparaat echter wel schoon houden. De lichtopbrengst van het apparaat kan anders sterk verminderen. Trek de stekker uit het stopcontact en veeg de behuizing vervolgens af met een vochtige doek. Veeg het glazen paneel aan de voorkant schoon met glasreiniger en een zachte doek. Gebruik geen alcohol of oplosmiddelen. Het glazen paneel aan de voorkant dient wekelijks gereinigd te worden, aangezien rook en vloeistof een aanslag kunnen vormen en de lichtopbrengst sterk kunnen verlagen. Het apparaat mag niet worden ondergedompeld.

Houd de aansluitingen schoon. Trek de stekker uit het stopcontact en veeg de DMX- en audio-aansluitingen schoon met een vochtige doek. Zorg dat de aansluitingen volledig droog zijn voordat u apparatuur aansluit op andere apparaten of aan het lichtnet.

### Zekering vervangen

Spanningspieken, kortsluitingen of onjuiste voedingsspanning kunnen leiden tot een doorgebrande zekering. Als de zekering doorbrandt, zal dit product niet meer functioneren. Volg de instructies hieronder, indien dit gebeurt:

- 01) Haal de stekker van het apparaat uit het stopcontact.
- 02) Steek een schroevendraaier met een platte kop in een van de gleuven van het zekeringsklepje. Wrik het klepje voorzichtig open.  
De zekering komt los.
- 03) Verwijder de gebruikte zekering. Als de zekering bruin of ondoorzichtig is, is deze doorgebrand.
- 04) Plaats de vervangende zekering in de houder waar de oude zekering zat. Plaats het luikje. Zorg ervoor dat u een zekering van hetzelfde type en dezelfde klasse gebruikt. Zie het productspecificatielabel voor meer informatie.

## Problemen oplossen

---

### Geen licht

Deze gids is bedoeld voor het oplossen van eenvoudige problemen.

Als een probleem optreedt, moet u de onderstaande stappen in de aangegeven volgorde uitvoeren tot een oplossing is gevonden. Als het apparaat weer goed werkt, hoeft u de volgende stappen niet uit te voeren.

Als het apparaat niet goed werkt, moet de reparatie door een technicus worden uitgevoerd.

Respons: Zoek de fout in drie mogelijke probleemgebieden: de voeding, de leds, de zekering.

- 01) Voeding. Controleer dat het apparaat is aangesloten op een geschikt stopcontact.
- 02) De leds. Retourneer de LED Lightbar 12 Pixel naar uw Showtec-dealer.
- 03) De zekering. Vervang de zekering. Zie pagina 28 voor het vervangen van de zekering.
- 04) Zet het apparaat weer aan als al het bovenstaande in orde lijkt.
- 05) Als u niet kunt bepalen waar de oorzaak van het probleem zit, moet u de LED Lightbar 12 Pixel niet openen. Dit kan het apparaat beschadigen en de garantie zal hierdoor vervallen.
- 06) Retourneer het apparaat naar uw Showtec-dealer.

### Geen respons op DMX

Respons: Zoek de fout in de DMX-kabel of -aansluitingen, een defect in de controller of een storing in de DMX-kaart van het apparaat.

- 01) Controleer de DMX-instelling. Zorg ervoor dat de DMX-adressen in orde zijn.
- 02) Controleer de DMX-kabel: Haal de stekker van het apparaat uit het stopcontact, vervang de DMX-kabel en steek de stekker vervolgens weer in het stopcontact. Probeer uw DMX-besturing opnieuw.
- 03) Bepaal of de fout in de controller of het lichteffectapparaat zit. Werkt de controller goed met andere DMX-producten? Zo niet, dan verstuurt u de controller voor reparatie. Indien dit wel het geval is, neemt u de DMX-kabel en het apparaat mee naar een gekwalificeerde technicus.

Probleem	Mogelijke oorzaken	Oplossing
Een of meerdere fixtures werken helemaal niet	De fixture staat niet onder spanning	<ul style="list-style-type: none"> <li>Controleer of de voeding is ingeschakeld en de kabels zijn aangesloten</li> </ul>
	De primaire zekering is doorgebrand	<ul style="list-style-type: none"> <li>Vervang de zekering</li> </ul>
De fixtures kunnen worden gereset, maar reageren slecht of helemaal niet op de controller.	De controller is niet aangesloten.	<ul style="list-style-type: none"> <li>Sluit de controller aan.</li> </ul>
	De 3-polige XLR Out van de controller komt niet overeen met de XLR Out van de eerste fixture aan de koppeling (d.w.z., het signaal is omgekeerd).	<ul style="list-style-type: none"> <li>Sluit een fase-omkeerkabel aan op de controller en de eerste fixture op de link</li> </ul>
De fixtures kunnen gereset worden, maar enkele reageren slecht of helemaal niet op de controller.	Veel interferentie in het signaal	<ul style="list-style-type: none"> <li>Controleer de kwaliteit van het signaal. Als deze veel lager is dan 100 procent, dan kan het probleem zitten in een slechte datalink-aansluiting, gebroken kabels of kabels van slechte kwaliteit, een ontbrekende eindplug of een defecte fixture die stoort op de lijn.</li> </ul>
	Slechte datalinkaansluiting	<ul style="list-style-type: none"> <li>Controleer de aansluitingen en de kabels. Corrigeer de slechte aansluitingen. Repareer of vervang beschadigde kabels</li> </ul>
	De datalink heeft geen 120Ohm-eindplug	<ul style="list-style-type: none"> <li>Plaats een eindplug in de uitgang van de laatste fixture op de lijn</li> </ul>
	Onjuiste adrestoewijzing van de fixtures.	<ul style="list-style-type: none"> <li>Controleer de adrestoewijzing</li> </ul>
	Eén van de fixtures is defect en stoort de datatransmissie op de link.	<ul style="list-style-type: none"> <li>Bypass één fixture per keer totdat de normale werking is hersteld: ontkoppel beide aansluitingen en steek de stekkers in elkaar</li> <li>Laat de defecte fixture nakijken door een gekwalificeerde technicus</li> </ul>
Geen licht of lamp valt met tussenpozen uit	De 3-polige XLR Out op de fixtures komt niet overeen (pennen 2 en 3 omgedraaid).	<ul style="list-style-type: none"> <li>Sluit een fase-omkeerkabel aan tussen de fixtures of verwissel pennen 2 en 3 in de fixture die niet goed werkt</li> </ul>
	De fixture is te heet	<ul style="list-style-type: none"> <li>Laat de fixture afkoelen</li> <li>Maak de ventilator schoon</li> <li>Zet de airconditioning kouder</li> </ul>
	Leds beschadigd	<ul style="list-style-type: none"> <li>Ontkoppel de fixture en retourneer deze aan uw dealer</li> </ul>
	De instellingen voor de voeding komen niet overeen met de plaatselijke netspanning en -frequentie	<ul style="list-style-type: none"> <li>Ontkoppel de fixture. Controleer de instellingen en corrigeer mogelijke fouten</li> </ul>



## Productspecificaties

Model:	Showtec LED Lightbar 12 Pixel
Ingangsspanning:	AC 100-240 V, 50/60 Hz
Stroomverbruik	20 Watt
Stroomaandrijving:	100 mA
Refresh rate:	2 kHz
DMX-koppeling:	30 stuks
Zekering:	T1L / 250 V
Afmetingen:	1080 x 65 x 88 mm (L x B x H) (incl. beugels)
Gewicht:	2,14 kg
<b>Gebruik en programmeren:</b>	
Signaalpen OUT:	Pen 1 (aarde), pen 2 (-), pen 3 (+)
DMX-stand:	Werkt met 4, 4, 6, 10, 12, 18 en 48 DMX-kanalen
Signaalingang:	3-polig XLR mannelijk
Signaaluitgang:	3-polig XLR vrouwelijk
<b>Elektromechanische effecten:</b>	
Lichtbron:	12 X RGBW, 2 W
Lux op 2m:	500 (Vol vermogen)
Stralingshoek:	30°
Selecteerbare secties:	2, 4 of 12
Dimmer:	0-100%
Stroboscoop:	0-20 Hz
Kleurenbereik:	RGBW
Koeling:	Aluminium heatsink
Display:	Leddisplay
Behuizing:	Aluminium
IP-classificatie:	IP-20
DMX-besturing:	DMX512 via standaard DMX-controller
Aansturing:	DMX, auto, geluid, statisch, slave
Aansluitingen:	XLR Data in/out (XLR 3-polig), IEC-voedingsingang en IEC-voedingsuitgang (Max. 10 A)
Ingebouwde microfoon	
Max. temperatuur omgeving $t_a$ :	40°C
Max. temperatuur behuizing $t_b$ :	80°C
<b>Minimumafstand:</b>	
Minimale afstand tot brandbare voorwerpen:	0,5 m
Minimale afstand tot projectievlak:	1 m

Ontwerp en productspecificaties kunnen zonder voorafgaande berichtgeving gewijzigd worden.



Website: [www.Showtec.info](http://www.Showtec.info)

E-mail: [service@highlite.nl](mailto:service@highlite.nl)

## Afmetingen

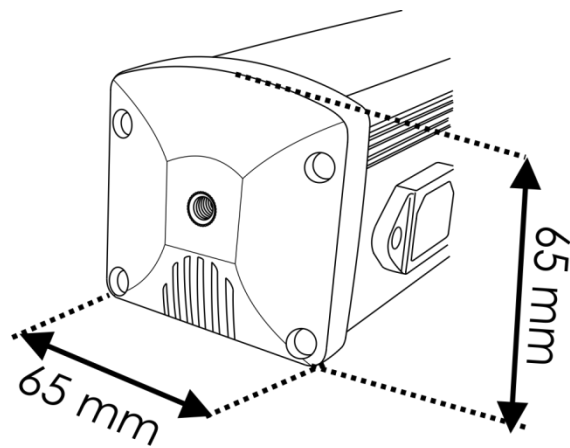
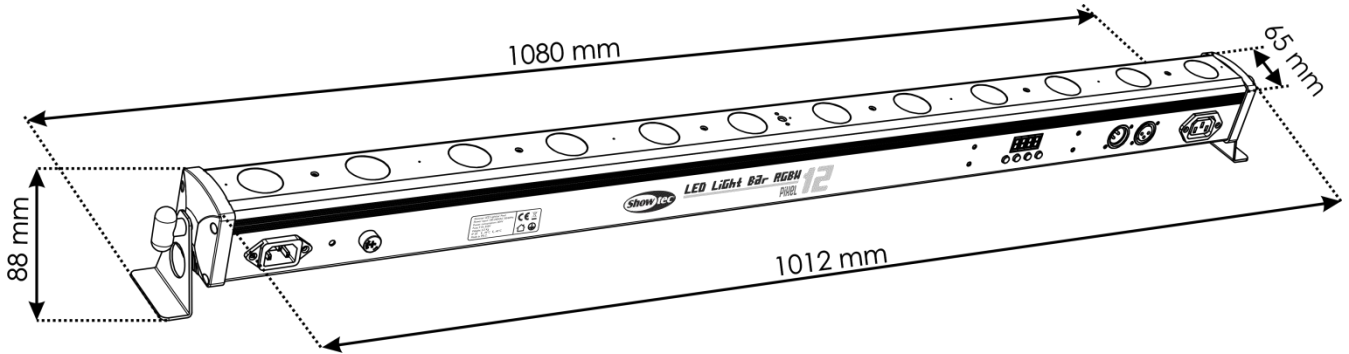





©2024 Showtec